

为祖国争光 为民族争气

九二九精神：不畏艰险 排除万难 咬住目标 坚持坚守

ZGL  鹰游集团

致力于尖端装备的现代化与高新材料的产业化

2024年总第152期

苏出准印 JSE-0005290

连云港鹰游纺机集团主办



江苏省省长许昆林调研中复神鹰碳纤维公司
祝贺党的生日 一个基层党委书记的“七一”党课
江苏鹰游机械制造公司亮相SAMPE中国2024年会

江苏省省长许昆林调研中复神鹰碳纤维公司



6月26日，江苏省省长许昆林在连云港市调研。期间，许昆林一行来到中复神鹰年产3万吨高性能碳纤维项目现场，看产品、问市场、谈研发。鹰游集团、中复神鹰董事长张国良陪同调研。

在项目现场，张国良董事长介绍了项目情况、建设进度、碳纤维应用领域，表示，将全力建设连云港3万吨高性能碳纤维项目，助力材料强国建设。

许昆林充分肯定了中复神鹰近年来在碳纤维研发、生产和应用方面取得的突出成绩。他强调，要充分发挥科技领军企业龙头作用，着眼科技和产业发展制高点，推动企业主导的产学研融通创新，促进更多科技成果从样品变成产品、形成产业，更多产业聚链成群、集群突破，加快提升产业能级和竞争力。





CONTENTS 目录

往期回顾

编委会

- 主任：张国良
 顾问：张应东
 编委：张建国 李怀京 徐存新
 张斯纬 徐艳 周恒香
 毕雪 刘燕 葛海涛
 刘芳 冯杨 王娣
 王丽萍 孙素梅 许迎喜
 陆峰 郑江文 李智尧
 主编：刘燕
 执行主编：夏文静
 责任编辑：姚恠 赵菲 董越
 赵彬君

鹰游集团

- 江苏鹰游纺机有限公司
 江苏鹰游机械制造有限公司
 中复神鹰碳纤维股份有限公司
 飞雁毛毯公司
 鹰游新立成纺织科技公司
 金典纺织科技公司
 神鹰复合材料科技公司
 神鹰碳纤维自行车公司
 常州神鹰碳塑复合材料公司
 鹰游工程技术研究院公司
 鹰游（上海）纺织品进出口有限公司
 上海鹰游科技发展有限公司

苏出准印 JSE-0005290

地址：江苏省连云港市海州开发区振兴路1号

http://www.zglcn.net

E-mail: yingyou2000@126.com

电话：0518-85915136

传真：0518-85915040

出版日期：2024年7月30日

卷首特刊

江苏省省长许昆林调研中复神鹰碳纤维公司 F2

企业家手记

祝贺党的生日 一个基层党委书记的“七一”党课 02
 致敬八一建军节 八一起义缘何选择南昌 04

媒体报道

张国良：一个企业家的家国梦、江山情、赤子心 06
 张国良董事长武汉理工大学2024年毕业典礼致辞 14

科技焦点

江苏鹰游机械制造公司亮相 SAMPE 中国 2024 年会 16
 神鹰碳纤维自行车：以碳纤维为基 筑绿色出行高地 18

新闻资讯

资讯 5 则 20

季度之星

鹰游集团 2024 年第二季度“季度之星”隆重表彰 24

我是鹰游人

鹰游新立成纺织公司技术创新班组获“江苏省五一巾帼标兵岗” 34
 张艳：在计量室书写雷锋精神的新篇章 36
 奋战平凡岗位 坚守工作责任
 ——记神鹰复材 / 神鹰碳纤维自行车仓库张继峰 37

党建工会

鹰游集团副总经理毕雪参加江苏省第十七期新的社会阶层人士
 专题培训 38
 鹰游集团赴海州纪法教育基地开展廉政教育活动 39
 鹰游集团党委召开庆祝建党 103 周年暨“七一”表彰大会 40
 我们一直在路上——常州神鹰支部开展党员团建活动 42
 坚守初心 严守党纪 鹰游集团赴台儿庄开展主题党日活动 44
 鹰游集团组织开展端午包粽子比赛活动 45

鹰游文化

众多单位参观改革开放四十年陈列馆 46
 鹰游集团全体职工分批次参观改革开放四十年陈列馆 50

鹰游子弟

此间真与善 唯得两全法 52

祝贺党的生日

一个基层党委书记的“七一”党课

□ 文 / 张国良

7月1日是党的生日，必须祝贺！

我们这些1977年恢复高考的第一届学生，经历了新老世纪之交，改革开放四十多年，快五十年了，目睹了中国发生的巨大变化。随着文化、文明和科技的进步，带来经济的繁荣和社会的发展，我们是亲身经历者、参与者和见证者。

1978年初我们上了大学，那可是百里挑一，1000多万考生考上了大中专学生27万人，本科生10万人，成了社会上的“天之骄子”，成天是“天将降大任于斯人也”的感觉，走路都是带风的。我们读书那种拼的精神，至今回想起来还是历历在目，激动人心。

第一年考上大学的农村孩子居多。每次放暑假寒假回校，同学们都会谈论家乡，一个个摇头叹息：农村家里穷啊，吃不饱饭，还有穿不暖衣的。1980年，农村开始实行联产承包责任制，小岗村发起的，1981年我们同学暑假寒假回校，在一起说：现在好了，农村能吃得上饭了。



如何认识共产党对中国近代发展的伟大功绩？

这要分改革开放前三十年和改革开放后四十年。新中国初建时的一穷二白，到七十年代，初具工农业基础，这是非常了不起的。要知道，世界上哪一个社会的初始发展都是要牺牲一代或几代人的，男人或者女人。西方国家的

工业化，是建立在英国的跑马圈地、美国的农奴制度上的，都是血淋淋的。所以在上上世纪，在欧洲的上空，才出现了一个幽灵——共产主义。

新中国是怎么起步的呢？

那是牺牲了一大批共产党人，是这些共产党人，克服了难以想象的困难，开山劈水，才建起了交通、钢铁、水库水利等工农业基础。到今天我们还看到全国各地星罗棋布的水库水利还继续发挥着重要的作用，那时完全没有机械设备，靠手中的钢钎，肩挑背驮干出来的。很多人为了新中国的发展一辈子没有走出大山荒漠。我岳父岳母就是那一批人，一辈子战斗在青藏高原。没有一大批共产党员的带头作用，一般人是很难做到的。共产党人很时尚的一句话：“服从组织安排。”说起来容易，做起来可不容易，很多人就是要付出一辈子，还有后代，甚至是生命。你说，世界上还有哪个群体能做到？没有一大批共产党人三十年的无私奉献建立起来的工农业基础，哪有后来的改革开放？可以说，新中国历史上最原始的科学技术积累和普及，就是在那三十年。我们大学时学习的教材还是那个年代编的，很多基础知识，如《机械设计手册》等，很多标准都来自于苏联。可以说，中国进入现代社会，就是这三十年打下的基础，是一大批共产党人的利益牺牲换来的，这些人居功至伟！

全面建成小康社会是怎样实现的？

本世纪初，我参加的全国人代会上，就提出二十年实现小康。我都很吃惊，我知道中国太穷了，底子太差，穷人那么多，全民小康，能做得到吗？今天看看，基本做到了，尽管还有不完善，还有反复，但已经很伟大了，也是人类社会进步的一个奇迹。我常对人说，中国已基本实现了全民小康，你们不信，我信。大家仔细回想一下，就十年前，中国还有要饭的，中国的历史上从来没有断过要饭的。我到北京的火车站，经常被一帮要饭的小孩子抱住了大腿，一点办法都没有就给予了一些。今天大家看看，极少见有要饭的了吧，这就是全民实现小康的一个典型标志。



近四十年的改革开放，中国的变化就是我们这一代人的经历。用翻天覆地来形容一点也不过分，是人类发展史上的奇迹！这个奇迹也是中国共产党创造的。从四十年前的温饱问题，到今天的手机电脑，高速高铁，小康生活；从二十年前茅厕、马桶，到今天的卫生间、洗澡间。今天很多人不知马桶为何物，二十年前南方城市，普通家庭都有啊。那种生活方式，离开我们还不到二十年啊！

这种基本没有乞丐的国家，世界上恐怕是唯一，你说还有哪个国家没有乞丐？以“为人民服务”作为党的宗旨，在世界上也是唯一。这就是我们这些共产党人能为之奋斗的根本点。为了中华民族的复兴，任何付出，都没有什么可后悔的。有些人有了钱就跑到国外，怕共产，怕新的打土豪。我有什么可怕的？我这个土豪不用打，只要党有需要，我全都交了。

以此文献给党的生日！

（写于2024年7月1日凌晨3:42）



致敬八一建军节

八一起义缘何选择南昌

□ 文 / 张国良

今天来谈谈“八一”建军节，为什么共产党领导的武装起义第一枪是在南昌打响，而不是在其它什么地方呢？我从两个方面来谈这个问题：一是当时的社会政治背景，二是南昌的地理位置。

风起云涌 国共合作

1927年的中国，真是风起云涌，政治形势突变，多年形成的南北两个国民政府的局面，在国共两党合作下，广州的国民政府对北京的北洋政府进行了二次北伐，取得了决定性的胜利。北伐军在国共两党的领导下，摆掉旧军阀的军队作风，一路唱着“打倒军阀、打倒列强”，势如破竹。在河南打败了吴佩孚，在东南五省打败了孙传芳。长江一带是北伐军打仗最激烈的地方。我小时候就听父母讲过北伐军的故事。九江城就是北伐军打下来的。北伐军对老百姓和蔼可亲，唱着新时代的歌儿行军，与经常欺压百姓的旧军队完全不一样，深得老百姓的喜欢和拥护。还有共



产党领导的群众运动，农民成立农会，一切权力归农会，工人罢工。到处是打倒土豪和劣绅。广州有“农民运动讲习所”，毛泽东还写过“湖南农民运动考察报告”。中国革命真是形势一派大好。

宁汉合流 国共分裂

但是就在这革命形势一派大好下，南京以蒋介石为首的国民政府突然反共清党，制造了上海“四一二”大屠杀，大肆杀害共产党人和工人纠察队。不久，宁汉合流，从广州搬到武汉的正统的以汪精卫为首的武汉国民政府也制造了武汉的“七一五”大屠杀，波及长沙。短短几个月，十万共产党人被杀得只剩两万人，工人纠察队和农会会员被杀无数。为什么国民党在国共合作，北伐一派大好形势下，突然对共产党进行清党，以致于实行大屠杀，我查了很多资料，想象了很多逻辑，都没有想明白。国共两党合作，是在当时中国反帝反封建，国民党和共产党都无法独立完成的情况下，国共两党认清形势，



又受俄国革命的影响，团结在孙中山先生的“联俄、联共、扶助农工”三大政策的基础上进行合作的。为什么在北伐已基本取得胜利的时候，国民党突然翻脸了呢？难道是两党代表的利益不同？不管是什么原因，反正国民党的突然翻脸，大肆反共清党，屠杀工农群众，让满腔热情的共产党吃了一个大闷棍，被打得一下不知所措。所有的共产党员和活动全部转入了地下。

何去何从 枪杆子出政权

何去何从，严峻的形势摆在共产党人面前。共产党在武汉召开了“八七会议”，清算了陈独秀的右倾主义思想，

提出了武装革命夺取政权的革命路线。血淋淋的教训，使中国共产党人终于明白了，必须掌握枪杆子！

南昌起义 革命第一枪

为什么共产党起义第一枪要到南昌去打呢？这要从南昌所处的地理位置去分析。当时的革命中心在广州，北伐后，又从广州搬到了武汉。蒋介石作为国民革命军总司令又打下了东南五省，依武托大，在南京又另成立了一个国民政府。位于武汉和南京之间的九江城就成了一个很独特的城市，国共两党人士密集。本来九江城中的庐山，

就是长江一带夏天的避暑之地，汪精卫的国民政府就在庐山办公。九江周围，国民革命军麇集，掌握在共产党人手里的武装，贺龙的二十军、叶挺的十一军等都在九江到南昌的铁路线上。而且南昌兵力空虚。所以共产党人选在南昌发动起义就在必然之中。

(写于2024年7月24日凌晨3:17)

张国良： 一个企业家的家国梦、江山情、赤子心

□ 文 / 纺织服装周刊 刘 萍 郭春花



如果说任正非将华为带到了全球通讯技术产业强者之列、曹德旺将福耀玻璃推上全球制造业王座堪称伟大，那么在国际长期严密封锁情况下，从零起步解决了国产碳纤维“卡脖子”技术难题的张国良，同样也应被赞赏。



提起张国良，人们了解更多的是他如何将国产碳纤维推上世界舞台的故事以及收获的无数荣誉：国家科技进步一等奖、全国优秀科技工作者、全国杰出工程师奖……然而，在张国良身上，还有很多传奇色彩：恢复高考后的第一届大学生、临危受命接手濒临倒闭企业、顺利安置 1800 多名下岗职工、捐资捐物近亿元扶贫济困……4月的一天，《纺织服装周刊》记者来到位于北京北苑路的中复神鹰碳

纤维股份有限公司北京办事处，见到了这位传奇人物。

约定 9 点采访，但 8 点半记者到达时，张国良已经在那里等候。他身着一件夹克衫，深蓝色的主体色调显得格外沉稳，而边缘处点缀的暗红色条则为整件夹克增添了一抹活力。阳光洒在他的脸上，映照出他眼神中深藏的智慧 and 岁月的沉淀，让人心生敬意。

“只要能学技术就行！”

张国良，连云港鹰游纺机集团有限公司党委书记、董事长，中复神鹰碳纤维股份有限公司董事长，1956 年出生在江西九江庐山脚下一个绿水环抱的小村庄。小时候，他就像一个永不知疲倦的探险家，对周围的一切都充满了浓厚的兴趣。在村里看到柴油机就走不动了，在旁边盯着研究，问题一个接着一个地问老司机。那个时候，他就知道柴油机有四冲程，是柴油的燃烧推动了曲轴的旋转。这种对知识的渴望和追求一直伴随着他的成长，研究技术也成为他最大的爱好。

上高中的时候，张国良喜欢下象棋，天天背棋谱，后来居然能下盲棋。高中毕业后，在乡里当通信员，工作之余，他学会了修装无线电收音机和电视机。“我能把当时

的上百种晶体管、电子管收音机、扩大机的线路图记得滚瓜烂熟，随手就能画出来，后来收看毛主席追悼会的转播，就是用我自己装的小九寸电视机。”当时，张国良还发明了电话会议机，拿到了县邮电局技术革新一等奖。

做公社干部，这在当时来说是相当不错的工作。但是张国良对知识充满了渴望，他想继续读书。1977 年，国家恢复高考后，意气风发的张国良走向了考场。毫无悬念，很快他就收到了武汉工学院（现更名为武汉理工大学）的录取通知书。虽然没有被第一志愿无线电通信专业录取，但张国良对机械制造专业的热爱也丝毫不差。他说，只要能学技术就行！

坐着用货船改装成的客轮，望着九江大桥，听着江水

在张国良的带领下，连云港鹰游纺机集团有限公司目前已发展为装备制造、纺织、碳纤维新材料及复合材料制品相结合的综合性企业。





荣誉榜

- ★ 2017年12月，获得国家科学技术进步奖一等奖，授予机构中华人民共和国国务院
- ★ 1997年3月，获得国务院特殊津贴专家，授予机构中华人民共和国国务院
- ★ 2006年5月，获得全国五一劳动奖章，授予机构中华全国总工会
- ★ 2016年8月，获得国家高层次人才特殊支持计划领军人才，授予机构中共中央组织部、人力资源和社会保障部
- ★ 2018年11月，获得何梁何利基金科学与技术创新奖，授予机构何梁何利基金评选委员会
- ★ 2019年11月，获得中国纺织工业联合会科学技术奖特别贡献奖（桑麻学者），授予机构中国纺织工业联合会
- ★ 2018年10月，获得俄罗斯工程院伊万·亚历山德洛维奇·格里什曼诺夫奖，授予机构俄罗斯工程院
- ★ 2016年5月，获得全国优秀科技工作者，授予机构中国科学技术协会
- ★ 2020年12月，获得全国杰出工程师奖，授予机构中华国际科学交流基金会
- ★ 2014年3月，获得全国机械工业劳动模范，授予机构中华人民共和国人力资源和社会保障部、中国机械工业联合会
- ★ 2023年12月，获得青海省科技进步一等奖，授予机构青海省人民政府

拍岸的声音，在几声汽笛的鸣叫声中，张国良离开了家乡，踏上了人生的征途。那时的他，怎么也没想到，小时候亲眼看见建设起来的大桥，现在维修加固增强，用的就是他生产的高科技新材料——碳纤维！

今天的张国良，看到这座承担过历史重任的大桥，在它需要的时候能助它一臂之力，深感欣慰。“我的肩臂将与大桥永久合在一起，托起时代的列车，奔向未来。”他的心中，一直都有一种家国情怀。

“让相处十年的工友有饭吃”

1982年春天，张国良大学毕业后，分配到了连云港纺织机械厂，在那里开启了他的职业生涯。

上世纪90年代初，随着革命性的无梭织机技术的成熟和各地发展经济的需要，国内建设了大量的纺织工厂。但一窝蜂式的上马，并不符合市场发展规律，导致之后整个纺织行业的效益都不好，全国纺织行业出现全面亏损，银行惜贷，工厂停产，工人下岗。连云港纺织机械厂也同样没了销路，厂子的生产也基本停了，工人工资也发不出来。足智多谋的张国良被委以重任，担任厂长。当时的他，心中唯一想的就是让相处十年的工友有饭吃。面对一无所有的空壳子工厂，



张国良在车间与技术人员查看碳纤维生产情况。



中复神鹰在西宁建成投产的我国首个万吨碳纤维生产基地荣获“央企十大超级工程”。

张国良采取了很多超常规的办法，全国各地到处跑，最终让工厂起死回生。

回想起如何带领工厂走上正轨，张国良说，就是依靠技术创新，做自己能做的、该做的事情。在庞大的纺织设备体系里，后整理设备是个小众产品，大厂不愿干，小厂干不了，当时几乎全部依赖进口。张国良就瞄准了这一小众产品，发挥自己爱钻研的特长，通过消化吸收国外先进技术，带领大家硬是做出了成套的后整理设备。

设备虽说做出来了，价格也比进口的低很多，但很多人不相信一个小小的连云港厂能生产出这样的高精尖设备。为了推销产品，张国良咬牙买了辆吉普车，一年跑了7万公里去拜访客户，跑得后面的弹簧都松了。到了1996年，工厂在市场上完



2022年12月，鹰游新立成纺织科技公司开发的涤纶织物“闪染”免水洗关键技术及成套装备产业化项目荣获中国纺织工业联合会科技进步奖一等奖。



张国良策划创办的“改革开放四十年陈列馆”已被列为江苏省统战基地、江苏省社会主义学院教学基地。



2022年4月6日，中复神鹰碳纤维股份有限公司在上海证券交易所科创板挂牌上市，成为科创板第一家碳纤维上市公司。

全站住了脚跟，产品也形成系列，能与进口设备一比高下，并逐步替代进口。

就在工厂渐入佳境时，连云港市纺织系统却有不少的纺织企业开始不景气，出现亏损。市领导找到张国良，先是表扬，后是希望继续接手困难企业。张国良是一个不服输，遇到困难肯定要迎头上的人，在一回又一回的表扬声中，责任心超强的他从1996年到2002年一共接收了3家濒临破产的纺织企业，安置了1800余名下岗职工。

把一个困难企业恢复正常生产，并且扭亏为盈，这可不是一个简单的事情。每一个企业，张国良都要全身心投入进去一到两年的时间，市场调研、启动生产、开发新产品都要倾注他大量的精力。但是张国良也非常自豪，这3个企业最终实现了扭亏为盈。



2023年5月24日，中复神鹰西宁年产2.5万吨高性能碳纤维项目全面投产，成为目前全球海拔最高、单体规模最大的高性能碳纤维生产基地。

随着时代的发展，2001年7月28日，连云港纺织机械厂国有资本退出，正式改制更名为连云港鹰游纺机有限责任公司。虽然成为了民营股份制企业，但是张国良经常对股东讲，企业改制了，我们都成了股东，但千万别把企业看成是自己的。它首先是国家的、人民的和企业全体职工的，最后才是我们股东的。

“哪怕倾家荡产， 也要造出中国人自己的碳纤维！”

经营企业多年，张国良逐渐有了一定的实力和社会影响力，他也因此连续两届当选全国人大代表。2005年3月，张国良在北京参加全国两会时，从几位材料专家那里了解到，碳纤维是国家重要战略新材料，国外对我国长期严密封锁，自主研发碳纤维制造技术与装备非常迫切。

从那天起，张国良就萌生了投身碳纤维产业化之路的想法，要改变我国在这一领域受制于人的局面。然而在几十趟南下北上的调研中，张国良听到的全是专家们的质疑。

“作为一个企业家，要有敢于冒风险为国家分忧的责任感！哪怕倾家荡产，也要造出中国人自己的碳纤维！”不认输的性格加上“为祖国争光，为民族争气”的信念，让张国良一心扑在了碳纤维事业上，在连云港郊外一片长满芦苇的盐碱滩上开始了产业化攻关。

期间的艰难不必细表，曾经74个日日夜夜，包括张国良在内的主要技术人员和工人都不曾离开工厂。有一次，他就在控制室的长条凳上坐了3天3夜，为攻克一个难关而冥思苦想。

2008年，张国良带领员工创建了湿法碳纤维规模化生产关键技术，建成国内第一条千吨规模T300级碳纤维生产线，打破了国际对我国碳纤维市场的长期垄断。在国家急需高强碳纤维的情况下，又率先在国内实现了干喷湿纺的关键技术突破和核心装备自主化，建立了国内首条千吨级碳纤维生产线。该成果荣获2017年度国家科学技术进步一等奖。2019年，在进口碳纤维受限、供需失衡的情况下，张国良建成了具有完整自主知识产权的国内首个万吨级高性能碳纤维生产基地，大幅加快了我国高端应用市场的碳纤维国产化替代进程。该项目荣获了国务院国资委“央企十大超级工程”。2023年以来，打造了全球首个单体规模超过两万吨的高性能碳纤维生产基地，实现了

记者手记

一封家书见真情

在张国良身上，有着中国知识分子的优秀品质，既有家国情怀，也是文武全才。这个一生与技术痴缠的“理工男”却有着一颗“文艺心”，在繁忙的工作间隙，用他细腻的感触和丰沛的情感，书写了一本本随笔、散文集。

这些多数写于凌晨或深夜的短章，内容广泛，有《母亲的味道》《故乡》的生活感悟，也有《做出企业的高度》《百年中国——一位基层党委书记的党课讲稿》《从长征精神中汲取企业发展力量》的宏篇雄论。时隔二十多年重上井冈山，他写到：“只有经历深重的磨难，惊天动地、刻骨铭心，才能坚定信仰再出发！”他的心中，不仅长存家国梦、报国志，更对祖国的一山一水、人民百姓有着深沉而质朴的感情。这是他始终未改的赤子初心。

张国良曾给儿子写过一封家书，感动过很多人，其中写到：“不要把企业财产都当成自己的，我们只是生活上过得富裕一点、好一点，但财产都是国家的，一旦有一天国家需要，这些财产我会全部献出去的，年轻人要靠自己的勤奋去生活。”

他是这么说的，也是这么做的。他经常对儿子、儿媳以及集团员工讲，要做一个对社会有用的人，要尽可能地去帮助社会，为社会做贡献。他自己就是这样一个心中有大爱的人。他的大爱不仅体现在对国家和民族的贡献上，更体现在对员工的关怀和企业的社会责任上。他用自己的行动诠释了什么是真正的大爱，也向全社会展示了作为一个真正的企业家的担当和责任。



2023年4月8日，中复神鹰年产3万吨高性能碳纤维项目在连云港开工，将打造继西宁项目后第二个单体规模超过两万吨的高性能碳纤维生产基地。

**未来碳纤维的成本要做低，
要让各行各业用得起；
品种要多，
要让各行各业能够适用；
性能要做好，
要满足高水平的需要。**

碳纤维生产规模从千吨级到万吨级的跨越，该项目荣获了“青海省科学技术进步一等奖”。同时，还完成了T800级碳纤维预浸料项目建设，加快C919国产大飞机复合材料的国产替代。

对于如此巨大的成就，张国良说这不是他一人的功劳。他说：“碳纤维是国家重大战略材料，其研发及产业化是世界级的科技难题，我国许许多多的科学家，付出了几十年的艰辛努力，是他们把碳纤维从理论到实践，研究到一个新高度。我是站在巨人肩膀上，把碳纤维真正做到了世界级的水平。”

实际上，内行都知道，没有张国良那样的才能，是不可能做出碳纤维的。碳纤维的生产工艺非常复杂，生产过程涉及化工、材料、机械等20多个专业，需要把各个专业吃透，明白其中的原理，前后联系起来才有可能成功。而这对于从小就爱钻研肯吃苦的张国良来说，恰恰是激发他探索新领域的动力。他上东北、走山西、访北京、下上海……几十趟南下北上，几乎找遍了国内曾经研究过、试验过碳纤维的人，参观了多家开展碳纤维研究的国家重点实验室，请教

了涉及专业领域的专家，整合了全国各方面的科技优势，走集成创新之路，实现碳纤维产业化。

随着中复神鹰等公司的发展，国产碳纤维在 2022 年终于迎来一个重要节点，这一年，国产碳纤维用量历史上首次超越了进口量，且在中国市场总需求量的比例直接飙升到 60.5%，比 2021 年增长了 53.8%。

对于国产碳纤维未来的前景，张国良说，随着大批量生产技术的成熟，碳纤维将给各行业带来一场革命。“像我们国家做的 C919、C929 飞机，C919 的 11.2% 要用碳纤维复合材料，C929 的 50% 以上要用碳纤维复合材料。碳纤维未来很大的应用在建筑上，像南京长江大桥、武汉长江三桥、九江大桥的维修，每一次都要用到几百吨碳

纤维。”

而扩大国内碳纤维应用，成本问题也要解决。“碳纤维的成本要做低，要让各行各业用得起；品种要做多，要让各行各业能够适应；性能要做好，要满足高水平的需要。”张国良表示。

为了将碳纤维这颗皇冠上的明珠平民化，张国良带领团队还研发出了复合材料成套装备，让复杂的复材成型工艺更加标准化、自动化、低成本化。“下一代碳纤维的性能还要提高一倍，这是我立下的目标。”张国良相信，碳纤维新材料带来的一些行业变革和革命的效果会逐步地显现出来。

“企业要是做不好，我是睡不着觉的”

带领企业取得了如此宏伟的成就，这并不是张国良最自豪的。他说，他最大的财富是他身后忠心耿耿、训练有素的职工队伍，这也是鹰游集团二十多年来一步一个脚印稳扎稳打走到今天的核心价值。

在鹰游集团，当年和张国良一起创业的老班底，一直处于企业核心地位，30 多年没有换过一个人。他们和张国良一样有着共同的人生价值，多年来一直都是肝胆相照、心心相印。张国良还特别重视发现、培养、重用新人，特别是对一把手的苗子，他更是不惜成本，屏蔽杂音，让他们在多种岗位上磨练，现在集团下设各个公司里的一把手，绝大多数都是张国良一手培养出来的。

张国良成长于农村，对弱者总是会不由自主地去帮助。小时候，当他看到某个乡干部对农民态度不好时，心里会愤愤不平。在他成为企业领导后，特别强调要爱护职工、尊重职工，让职工有尊严地工作，要把职工当成企业的财富。当年有一个中层干部负责招工，居然向报名人收钱，张国良知道后火冒三丈，按照流程进行了开除处理。他说，敲诈工人是触碰了他的底线，这件事绝不能原谅。如果有一线员工来找他，他能推掉任何事第一时间接见员工，帮助处理事情。张国良经常说：“企业要是做不好，

我是睡不着觉的。”在他心里，不仅装着鹰游五六千名员工，还有这些员工背后的家庭。

穷则独善其身，达则兼济天下。多年来，张国良先后捐资捐物近亿元赞助困难企业、职工，用于抗震救灾、社会公益、科技拥军、建设希望小学、支持城市建设等事业。

很多年前，张国良从媒体上看到了一个湖南姑娘没钱换肾只能等死的报道，他马上提供了所需资金，还前后几次去湖南托同学、朋友联系医生分析病情，最终这个姑娘得到了救治。为帮助贵州省毕节市的一个小村庄修好山区公路，他亲自参与前期的实地考察、完成后的项目验收等全过程，期间道路上遇到的凶险他一一扛了过来。此外，张国良还在西部地区修了 3 所鹰游希望小学，为贫困家庭的孩子提供了更多的教育机会。

作为恢复高考后的第一届大学生，张国良是时代的见证者，更是改革开放的推动者和国家巨变的亲历者。他花费两年时间亲自策划并创办“改革开放四十年陈列馆”，记录了企业家们在新中国建设发展浪潮中，勇于承担国家责任，自力更生、艰苦奋斗的历程。改革开放四十年陈列馆现已成为江苏省统战基地、江苏省社会主义学院教学基地。

张国良董事长出席武汉理工大学 2024 年毕业典礼并致辞

6月15日，武汉理工大学在南湖体育馆举行2024年毕业典礼暨学位授予仪式，以至高礼遇热情欢送全体毕业生开启人生新的篇章！

作为77级校友张国良董事长，受邀回母校出席毕业典礼，并作为校友代表致辞，与毕业生畅谈人生感悟。他说，家国情怀是支撑一个人事业的基础，年轻人肩上承载的不仅是个人的梦想，更有推动社会进步、国家发展的责任。人生有无限可能，希望同学们用实际行动去丈量梦想的距离，阔步走向开满鲜花与充满光明的人生旅途。

附：致辞全文

尊敬的信书记，杨校长，各位领导，老师，亲爱的校友们、学弟学妹们：

大家好，我是77级，铸造771班的老学长张国良，很荣幸受邀在母校的毕业典礼上与大家作交流发言。阔别大学四十余载，重新站在这片孕育梦想的热土，心中满是激动与感慨。同学们，作为一个离开校园后闯荡和见识过世界的学长，我首先祝贺你们顺利完成学业，即将奋楫扬帆迈向人生新征程！

在我们那个教育资源稀缺的年代，我是恢复高考后的第一批大学生，有幸与改革开放的伟大进程同频共振，我见证了国家从贫弱到富强的巨大变迁，也亲历了科技力量从薄弱到壮大的质变过程，从中深切地感受到，国家和社会的进步离不开知识的力量，更离不开每一位有志青年的不懈奋斗。

看着台下你们青春洋溢的脸庞，仿佛看到了当年那个满怀理想的自己。与我们那个时代相比，现在的你们拥有了超越我们当年的广博知识与开阔视野，同时也面临着更为错综复杂的环境。即将毕业远行之际，相信大家心中与



我当年一样，满是对未知的向往，更有些许忐忑，在此，我想与你们分享几点感悟。

1、家国情怀是支撑一个人事业的基础

同学们，大家想好毕业后从事什么行业了吗？能在人生的每一步，都明确知道自己想做什么吗？作为恢复高考制度的受益者与见证者，我当时肩上承载的不仅是个人的梦想，更有推动社会进步、国家发展的责任。我从最初做纺织机械，到选择投身碳纤维，是因为了解到碳纤维是国家亟需的关键战略物资，但国外对我国长期实施技术封锁和产品垄断，于是立志要攻克这一技术难题，便开始了艰苦卓绝的自主研发。是家国情怀支撑我十几年磨一剑，从

0到1攻克碳纤维工业化量产难题，在国内率先实现干喷湿纺碳纤维关键技术突破，向国际社会证明了中国在碳纤维方面强大的研发和制造实力，保证了国内碳纤维产业链供应链的安全稳定。

同学们，我国当前在很多领域仍存在“卡脖子”的难题，希望大家发挥所学，钻研创新，不断探索新技术、新材料、新能源，开拓国产化的未竟之路，肩负起推动科技进步、服务产业发展的重要使命。

2、请相信你的人生拥有无限可能

碳纤维的自主研发之路充满挑战，每个小小的突破背后，都是无数次试验失败的累积。在我投身这项事业之初，面对的是技术封锁、资金短缺、市场不成熟等重重困难。但是我不气馁，我和我的工人曾经74个日日夜夜不曾离开工厂，为了攻克一个难关，我有一次在控制室的长条凳上坐了3天3夜。正是在校求学期间培养的自强与坚韧，让我敢于迎难而上，相信自己能够突破技术壁垒，打开一片新天地。

同学们，工作后你们会发现，生活不是一条从始点到终点的直线，它有你无法预见的曲折和背离，但是请相信每个人的人生都蕴含着无限可能，勇敢地去探索未知，你们会发现，那些看似不可能的事情，其实只差一次勇敢的尝试。

3、小步快跑，一步步实现你的目标



不管是工作还是创业，都不是盲目的冲锋，需要脚踏实地的规划。在碳纤维的研发与产业化过程中，我们制定了详细的战略规划，从实验室的小规模试验，到中试生产线的建立，再到大规模商业化，每一步都经过精心布局才能实现今天万吨级规模的碳纤维产业化发展路径。

同学们，当你们怀揣梦想启程时，记得将它分解为一系列可操作的小目标，用实际行动去丈量梦想的距离，每达成一个小目标，都是向梦想靠近的一大步。

最后，希望同学们点燃与世界过招的核心技能，兴致盎然地与世界交手，阔步走向开满鲜花与充满光明的人生旅途！



江苏鹰游机械制造公司 亮相 SAMPE 中国 2024 年会

□ 文 / 李昊聪 图 / 毕 然

6月19-21日，SAMPE中国2024年会暨第十九届国际先进复合材料制品、原材料、工装及工程应用展览会在中国国际展览中心（北京朝阳馆）举行。江苏鹰游机械制造有限公司在此次展会上展示了一系列创新产品和技术解决方案，吸引了众多国内外专业观众和业内人士的关注。

一直以来，江苏鹰游机械公司致力于推动复合材料技术的发展和应用。展会期间，展示了最新的研发成果和应用案例，分享了技术经验和市场观察。技术团队与业内专家和客户进行深入交流，共同探讨复合材料技术的发展趋势和市场需求，寻求更多合作机会。

展会现场，鹰游机械重点展示以下几类复合材料加工设备：

1. 缠绕机：采用先进的数控技术和高精度控制系统，能够高效生产各种复合材

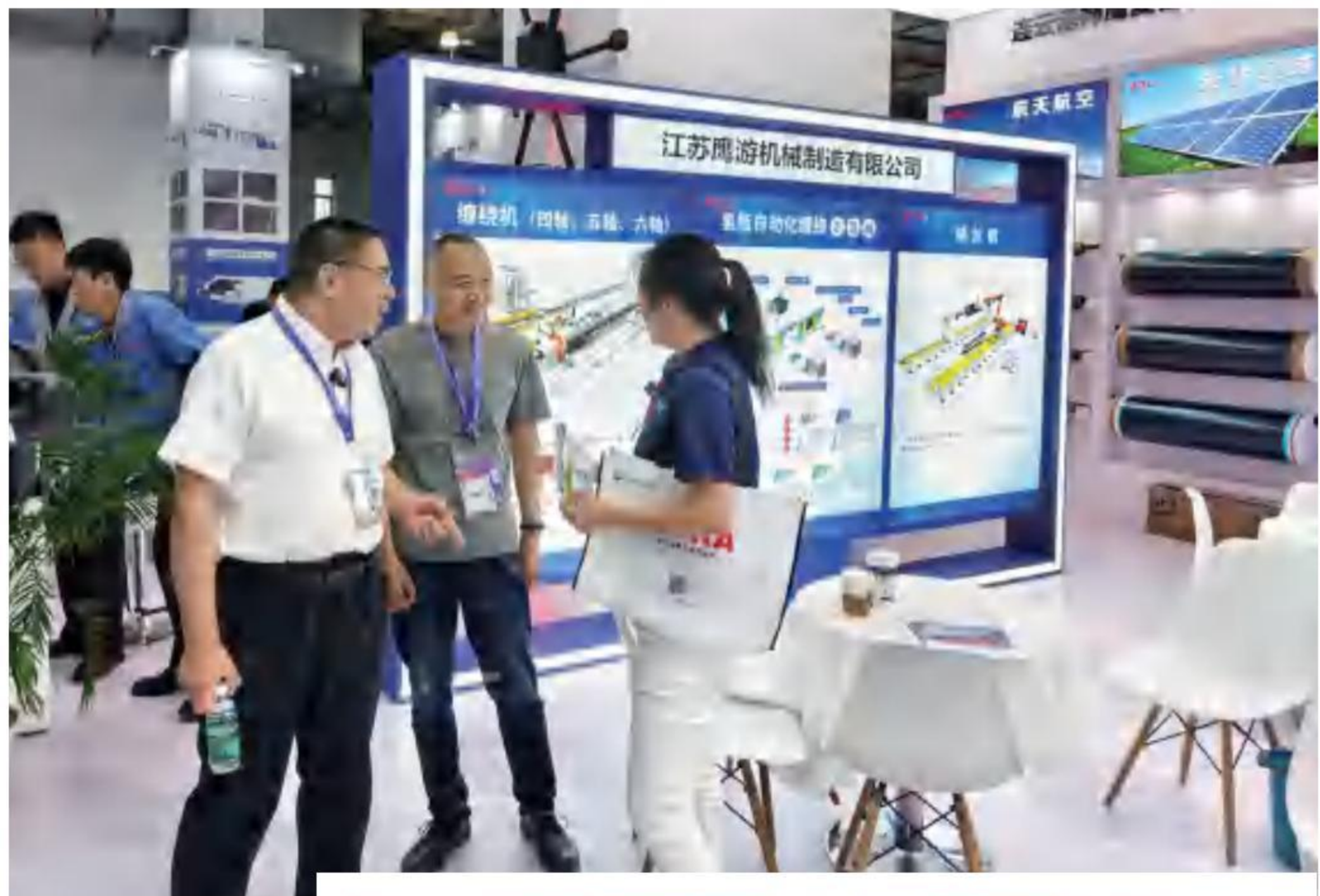

料管道和储罐。设备具备高速度、高精度和高稳定性的特点，生产出的产品具有重量轻、强度高、耐腐蚀等优点，广泛应用于石油化工、天然气输送和压力容器等领域。

2. 铺丝机：铺丝机专为航空航天、汽车等高端制造领域设计。该设备具有高速度、高精度铺丝能力，能够精确控制纤维铺设角度和位置，确保产品的力学性能和质量一致性。铺丝机适用于生产飞机机翼、汽车结构件等高性能复合材料制品。

3. 多轴向经编机：多轴向经编机用于生产多方向增强的复合材料预制件，是风电叶片、船舶制造等行业的重要设备。该设备能够编织出多层、多方向的复合材料织物，显著提升产品的力学性能和耐久性。我们的多轴向经编机具备高效率、高精度和高可靠性的特点，满足客户对高性能复合材料制品的需求。

4. 氢气瓶自动化生产线：由龙门式三工位缠绕机、六轴机械手、固化炉、存放架等先进设备组成，采用领先的缠绕和固化技术，能够高效生产出轻质高强、耐压安全的氢气瓶。这些氢气瓶广泛应用于氢燃料电池汽车领域，为清洁能源的发展注入了新的活力。

5. 预浸料生产线：预浸料生产线专为生产高性能预浸料而设计，采用先进的浸渍和固化工艺，能够提供均匀稳定的预浸料产品。预浸

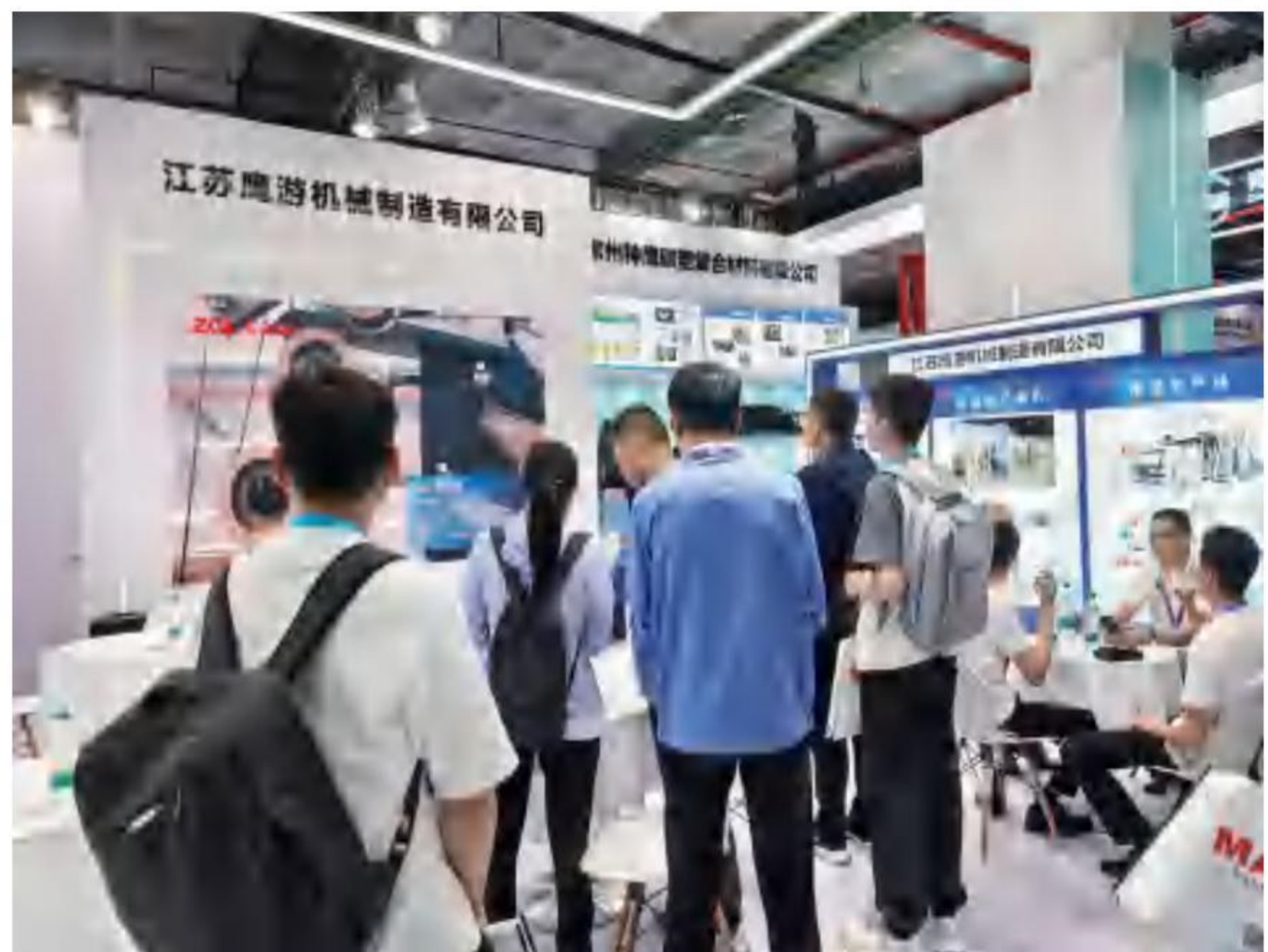

料广泛应用于航空航天、体育器材等高端市场，是制造高性能复合材料制品的关键材料。我们的预浸料生产线具备高精度、高效率和高可靠性的特点，确保预浸料产品的质量和性能。

未来，鹰游机械公司将继续加大研发投入，不断提升产品性能和技术水平，为客户提供更加优质的设备和解决方案，为行业发展贡献更大的力量。

神鹰碳纤维自行车： 以碳纤维为基 筑绿色出行高地

□ 文 / 神鹰复材 / 神鹰碳纤维自行车 毕 然



连云港神鹰碳纤维自行车有限公司副总经理
毕然

**对于绿色出行来说，
轻质便携的碳纤维自行车
无疑成为人们的首选。
神鹰碳纤维自行车
也将继续努力深耕，
通过使用碳纤维的创新技术和
优秀产品帮助人们实现享受
更高品质骑乘的梦想。**

绿色转型助力国产品牌

在如今“双碳”目标的时代背景下，新质生产力被赋予了“绿色”的时代底色。绿色低碳这一新风向对我们两轮车行业的发展也起到了非常积极的推动作用，因为两轮车出行本身就是“绿色低碳”的一种生活方式，相信国家今后也将会结合“绿色转型”出台各类新的政策，我们两轮车行业也定能得到更好的发展环境与新的发展机遇。

但是两轮车国内市场一直以来都是竞争非常激烈的，层出不穷的低价竞争导致内耗严重，产品的品质也是参差不齐。没有正向的消费引导，导致大部分好国货很难“出圈”。所以在后续两轮车行业利好政策的引领下，我们国产品牌能否吃到这一“红利”，将会是一大挑战。

我们国产两轮车行业在产业升级、技术创新上仍需要加大力度，将发展生产力和保护生态环境进行有机结合，促进产业经济绿色转型，结合我们国内的出行需求创新、创造，打破垄断，抓住机遇，让国产品牌成为国内两轮车行业的主流。

绿色激活新质生产力

连云港神鹰碳纤维自行车有限公司是一家主要从事碳纤维自行车车架与构件、碳纤维自行车以及碳纤维制品的研发设计和生产销售的高科技企业。公司在绿色转型方面做了很多努力：

一、采用环保原料

碳纤维被誉为“黑色黄金”，具备高强、轻质、耐高温、耐腐蚀等特点，同时相对于其他材料，碳纤维的生产过程所需的能量更少，污染物排放更少，使用过程中对环境影响较小，因此被认为是较为环保的产品之一。连云港神鹰碳纤维自行车有限公司拥有先进的碳纤维自行车生产技术，是目前中国碳纤维自行车行业内少数能够专业自主研发与设计，从原材料生产到成车组装销售，全程自己把控的全产业链型、规模化生产的企业。

同时，我们采用环保型水性漆涂料，不污染环境，漆膜丰满、晶莹透亮、柔韧性好，并且具有耐水、耐磨、耐老化、耐黄变、干燥快、使用方便等特点。

二、使用清洁能源

神鹰碳纤维自行车的环保措施优先从使用清洁能源这一方向着手。公司在 2022 年将厂房的屋顶进行了“光伏改造”，不仅响应政策使用清洁能源，更是大幅度节约了日常的生产经营用电成本。光伏屋顶面积达到了 30000 m²，日发电量 5000 kW。公司用电从 1 元 /kWh，下降到 0.48 元 /kWh。同时，厂区内的路灯也都采用了太阳能路灯，减少额外用电。

目前，公司已经取得了能源体系、环境体系及职业健康安全等体系认证，今年正在积极申报省级绿色工厂。

三、加强技术创新

我们所有产品生产线的关键技术完全为企业自主研发，产品性能和技术指标达到国内领先水平。公司还根据现有的不足，提出了轻量、性能优异的绿色环保碳纤维自行车主部件的制备方法，使得自行车更轻便、性能更优异、使用寿命更长。

通过企业在碳纤维自行车制造创新上的专注深耕，公司将在连云港地区形成系列化的碳纤维自行车产业链和产业基地，使碳纤维自行车成为连云港具有独特代表性和特色的文旅产品之一，为践行绿色发展、促进绿色出行贡献一份力量。神鹰复材 / 神鹰碳纤维自行车公司目前已经取得 60 余项国家专利，是国家级专精特新“小巨人”企业、



“国家高新技术企业”“江苏省工业企业质量信用 AA 级企业”“江苏省工业设计示范企业”“连云港市十佳体育产业单位”“市级知识产权优势企业”，拥有“江苏省工业设计中心”“江苏省碳纤维自行车及其制品工程中心”“连云港市碳纤维自行车及其制品工程技术研究中心”“连云港市企业技术中心”，是江苏省自行车队专业器材供应商。

低碳环保促进绿色生活

随着绿色环保碳纤维自行车制造创新产业化，公司将以打造绿色工厂为目标，进一步提升生产效率，降低生产成本，提升碳纤维自行车产品品质，使得未来经营水平逐步提升。随着收入水平的提高和低碳环保技术的快速发展及应用，消费者的绿色消费理念正逐渐转变为实际的绿色生活方式。对于绿色出行来说，轻质便携的碳纤维自行车无疑成为人们的首选。神鹰也将继续努力深耕，通过使用碳纤维的创新技术和优秀产品帮助人们实现享受更高品质骑乘的梦想。

江苏鹰游纺机有限公司 荣登“科创中国”新锐企业榜

在7月2日召开的第二十六届中国科协年会上，中国科协正式发布2023年“科创中国”系列榜单。榜单经初评、终评，遴选出先导技术榜150项、新锐企业榜50项、融通创新组织榜10项、技术经理人先锋榜20项，共计230项入榜项目。

“科创中国”系列榜单由中国科协推出，是“科创中国”建设的一项引领性、标志性工作，着力打造科技创新驱动高质量发展的风向标，围绕服务国家重

大战略需求，促进创新链和产业链深度融合，为前沿技术的转化和产业落地起到带动和示范作用。江苏鹰游纺机有限公司此次入选的新锐企业榜是面向全国征集遴选所属战略性新兴产业领域，拥有前沿技术和核心竞争力，发展潜力和培育价值处于初期或成长期的中小型科技企业，公司的入选标志着企业在科技创新和技术研发方面得到了国家层面的充分认可。

中复神鹰助力全球首列 商用碳纤维地铁列车问世

6月26日，全球首列用于商业化运营的碳纤维地铁列车“CETROVO 1.0 碳星快轨”正式发布。中复神鹰T700级碳纤维是该车承载结构-转向架横梁的主要材料。与传统金属材料的地铁车辆相比，碳纤维地铁车辆的转向架构架减重50%。有“新材料之王”之称的碳纤维，强度是钢铁的5倍以上，但重量不到钢铁的1/4，集轻质、高强度、抗疲劳、耐腐蚀等优点于一身，具有更轻更节能优势，是轨道车辆轻量化的绝佳材料。



省纺织工程学会周洪溶理事长一行 赴鹰游集团调研



6月28日，江苏省纺织工程学会理事长周洪溶一行调研鹰游集团，鹰游集团执行董事长张建国、鹰游集团副总经理王娣等热情接待。

周洪溶理事长一行首先到访参观鹰游集团改革开放四十年陈列馆。随后的座谈会上，执行董事长张建国首先对周理事长一行表示热烈欢迎，同时介绍集团的四大产业。感谢学会在科技成果鉴定、职称评审、学会科学技术奖、人才托举等方面给予的支持，表示作为学会的副理事长单位今后将一如既往地支持学会工作。

周洪溶理事长高度肯定了鹰游集团在行业中的领先地位，对取得的荣誉和成绩表示祝贺，同时认为鹰游集团作为品牌企业，需在弘扬科技创新，加强产学研合作和科技成果转化，在新材料、新技术、新工艺、拓展应用领域方面不断努力，加快高性能、功能性和绿色可循环产品的创

新，同时在产品技术标准等方面做好示范，学会换届之际，希望通过榜样力量的辐射作用，在学会平台挖掘新质生产力，共同引领全省纺织行业高质量发展。

王志杰秘书长对鹰游集团在科技创新方面的努力表示赞扬：2023年学会举荐的鹰游新立成“闪染”项目入选行业十大科技进展、2023年鹰游集团申报学会五项科学技术奖均评审通过。同时鼓励企业积极申报省级及国家级荣誉，学会将不遗余力做好推荐工作，同时建议旗下企业多多加入学会平台，以便更有针对性地参与学会学术交流及各类创新平台。

会后，周理事长一行前往中复神鹰进行实地调研，在中复神鹰碳纤维公司副总经理席玉松的带领下深入生产车间，详细了解公司生产经营及碳纤维应用情况，对公司的科技创新目标、创新中的需求等事项进行了交流。

金典纺织科技公司 开展“安全生产月”系列活动

□ 文 / 金典纺织科技 李素素

6月25日—26日，连云港金典纺织科技有限公司组织公司职工开展了“人人讲安全 个个会应急——畅通生命通道”为主题的消防安全知识培训及消防安全应急演练等一系列活动。

安全知识讲座邀请海州工业园安监办相关领导及专家，结合纺织行业特性通过典型案例，向员工阐释了纺织行业火灾的特点、危害性以及日常火灾预防、如何正确扑救等相关知识，专家还来到生产现场，指出现场存在的问题和如何整改进行了详细的讲解。

鹰游集团消防救援队组织大家学习消防应急逃生技巧和注意事项，并组织了现场逃生演练，还开展了一场人员密集场所灭火救援综合演练，旨在以实战方式检验人员密集场所火灾事故应急救援能力，提高各部门消防应急救援处置能力。消防员向大家讲解演示了消防设施器材的正确使用方法，并指导大家亲自动手实景演练，进一步加深大家对消防灭火的认知。

通过此次活动，进一步加强了



公司的消防安全管理，提高了职工的自防自救处置能力，强化了全员的安全责任意识，为构建和谐、稳定的工作环境筑牢安全防线。

常州神鹰碳塑公司 开展 CPR 心肺复苏急救培训

□ 文 / 常州神鹰碳塑 陈 璐

时值盛夏，是触电、高坠等事故的高发期。为提升员工在紧急情况下的自救、互救能力，进一步保障员工生命安全，7月6日，常州神鹰碳塑复合材料有限公司企管部特别邀请了常州佳业安全咨询公司的工程师周文彬老师，在办公楼四楼报告厅开展了一场“CPR 心肺复苏急救”教育培训。本次培训面向全员，生产部门负责人、班组长、部分一线员工及科室人员均积极参加，培训现场座无虚席。

培训伊始，周文彬老师首先向大家介绍了 CPR 心肺复苏急救所针对的紧急情况，强调了 CPR 在挽救生命、减少伤残中的不可替代性。周老师说：“在按压开始前，我们还必须做好以下几项工作。第一、安排人员拨打 120 急救电话并到出入口处做好接车工作；第二、安排人员在附近寻找 AED 电子除颤仪，这对心肺复苏的急救效果非常重要；第三、安排至少一名人员在旁辅助。因为心肺复苏按压是一个非常耗费体力的工作，而且必须持续进行、不能间断，直到急救车辆到达。所以，至少要有两个人轮番按压以保证按压的持续。”

他详细讲解了 CPR 的操作方法和技巧，包括人员转移、呼唤判断意识、观察呼吸和心跳、清楚口腔异物、胸外按压、开放气道、人工呼吸等关键步骤。周老师通过生动的案例讲解和现场假人模拟操作，让参训人员深刻理解了 CPR 急救的实施要点，并在讲解结束后，邀请了部分参训人员利用假人进行现场练习。

安全培训，旨在提高员工的安全意识，增强应对突发



事件的水平和能力，同时也体现了公司对员工生命安全的关心和重视。相信在未来的工作中，我们能够更自信地应对突发情况，更好地保护自己和他人的生命健康安全！

身边榜样

鹰游集团 2024 年第二季度 “季度之星” 隆重表彰

□ 文 / 集团总部 姚 恽

为选树企业先进典型，弘扬正气，激励斗志。6月25日，鹰游集团2024年第二季度“季度之星”表彰会在商务中心举行。集团常务副总经理葛海涛出席仪式并发言，集团副总经理王娣主持会议。

“季度之星”评选活动是鹰游集团的例行活动，旨在奖励工作成果卓越的同事、为员工树立学习榜样、激活团结合作共同进步的工作氛围。各公司企管部门根据员工日常生产经营实绩，重点结合第二季度的表现，推选出2024年第二季度“季度之星”。

活动最后，鹰游集团常务副总经理葛海涛发表讲话。他首先代表集团向获奖者致以热烈的祝贺，对他们的辛勤努力给予充分肯定。他强调，季度之星的评选活动对于发挥先进模范的带头作用、增强队伍的凝聚力和战斗力、激发企业职工的工作积极性具有重要意义。希望受到表彰的先进个人能够继续保持勤恳工作的态度，积极进取，不断取得新的成绩。

同时，他号召全体员工以先进典型为榜样，坚定信心，勇于创新，扎实工作，在平凡的岗位上创造出不平凡的业绩。





江苏鹰游纺机有限公司 孙千芝

孙千芝，2022年入职，现任江苏鹰游纺机公司生产部调度。工作中，他勇挑重担，对于一些交期短、要货急的新机型，总能第一时间消化图纸，找出加工中的重点和难点，列出详细加工计划，与技术部、工艺部沟通生产技术要点，奔波于各生产车间一线落实生产进度，保质保量完成生产任务。孙千芝十分注重成本控制，将库存零件控制管理与生产计划实践相结合，只要能再次利用的零部件，都积极沟通、协调，做好生产作业计划和降本增效工作，得到领导和同事的一致好评。



连云港飞雁毛毯有限责任公司 王家喜

王家喜，2002年入职，现任飞雁毛毯公司成品车间维修技师。工作中刻苦钻研，努力提高自身技术水平，想方设法改进工艺，提高工作效率。在干好本职工作之余，设法提高车间整体技术水平，手把手指导新员工操作要领，使得新工人很快成长为熟练工、技术操作能手，多年来培养技术工人近百人之多。王家喜善于对设备进行革新改造，面对大货订单被头毯无法生产的难题，王家喜带领同维修班经过数日加班加点，改、调、试，终于使设备满足产品生产需要，顺利完成40多万条订单任务。王家喜作为一名共产党员，务实苦干，改革创新，在平凡的岗位上为公司发展贡献力量。

鹰游新立成纺织科技有限公司 郭前利

郭前利，2022年入职，现任鹰游新立成纺织科技公司化验室打样员。2023年由闪染车间调岗至化验室学习缸染打样，秉承谦逊好学的态度，她不断提高自身的技术水平。2024年，独自一人挑起缸染工作的重任。在订单多、生产任务重时，时常提前一两个小时来到工作岗位，晚上继续加班，确保订单的正常进行。爱岗敬业，始终如一，通过自己一次又一次的实验、摸索、总结经验，通过自己坚持不懈的努力，让自己在岗位上发光发热。



连云港金典纺织科技有限公司 樊继瑞

樊继瑞，2009年入职，现任金典纺织科技公司裁剪车间班长。一直吃苦耐劳，冲锋在前，胆大心细。特别是车间转运物料人手不足时，亲自上阵一人顶仨，保证车间裁床不中断。在生产流水线现场遇到裁床缺人顶裁床，断布机坏了上手维修，坚持做到不窝工、不误工，保障裁剪产量最大化，从而保证每张定单正常出货。生产过程中坚持成本第一，参与主创的“计算裁剪法”曾获集团科技创新二等奖。对新工人不仅手把手指导裁剪要领，更是从开始就灌输成本观念和质量标准，理顺质量与产量的逻辑关系，不断强化成本意识和质量意识，将裁床耗料控制在成本范围内，争取订单损耗最小化、效益最大化。



常州神鹰碳塑复合材料有限公司 沈彦斐



沈彦斐，2015年入职，现任常州神鹰碳塑复合材料公司采购部副部长。工作中她以高度的责任心对待每一项采购任务。无论是面对复杂的采购流程还是突发的市场变化，她都能迅速调整策略，确保采购工作顺利进行。她注重采购过程中的每一个细节，带领团队在需求分析、供应商筛选到合同签订、产品验收等各个环节严格把关，在提高采购工作质量的同时，有效降低了公司运营成本。在复材车间搬迁工作上，沈彦斐积极配合，沟通搬迁注意事项及外协价格，积极做好供应商与搬迁组之间的沟通桥梁，最大限度确保电气设备、线路铺设等快速到位，为复材车间的顺利搬迁起到了积极作用。

鹰游工程技术研究院 施阳

施阳，2017年入职，现任鹰游工程技术研究院机械工程师。一直从事机械设计工作，先后参与氧化炉、烘干机、自动换卷卷绕机、缠绕机等项目。工作中，施阳特别能吃苦，工作积极主动，心态积极乐观，能尽快适应各种工作环境并有很强的抗压能力。现阶段主要从事氢瓶缠绕自动化产线研发，该项目一经启动，他便积极落实各项工作，协调团队的分工，及时对接沟通，最终在规定的时间内把整条产线设计出来。施阳善于学习，专业能力较强，所参与的项目先后获得了各种奖项，他本人也多次评为公司创新标兵，并获得连云港市优秀纺织工程师的称号。



勤恳实干 创新奉献

——记江苏鹰游纺机公司制造工艺部工艺技术员吴明洁

□ 文/ 江苏鹰游纺机公司 丁艳蓉

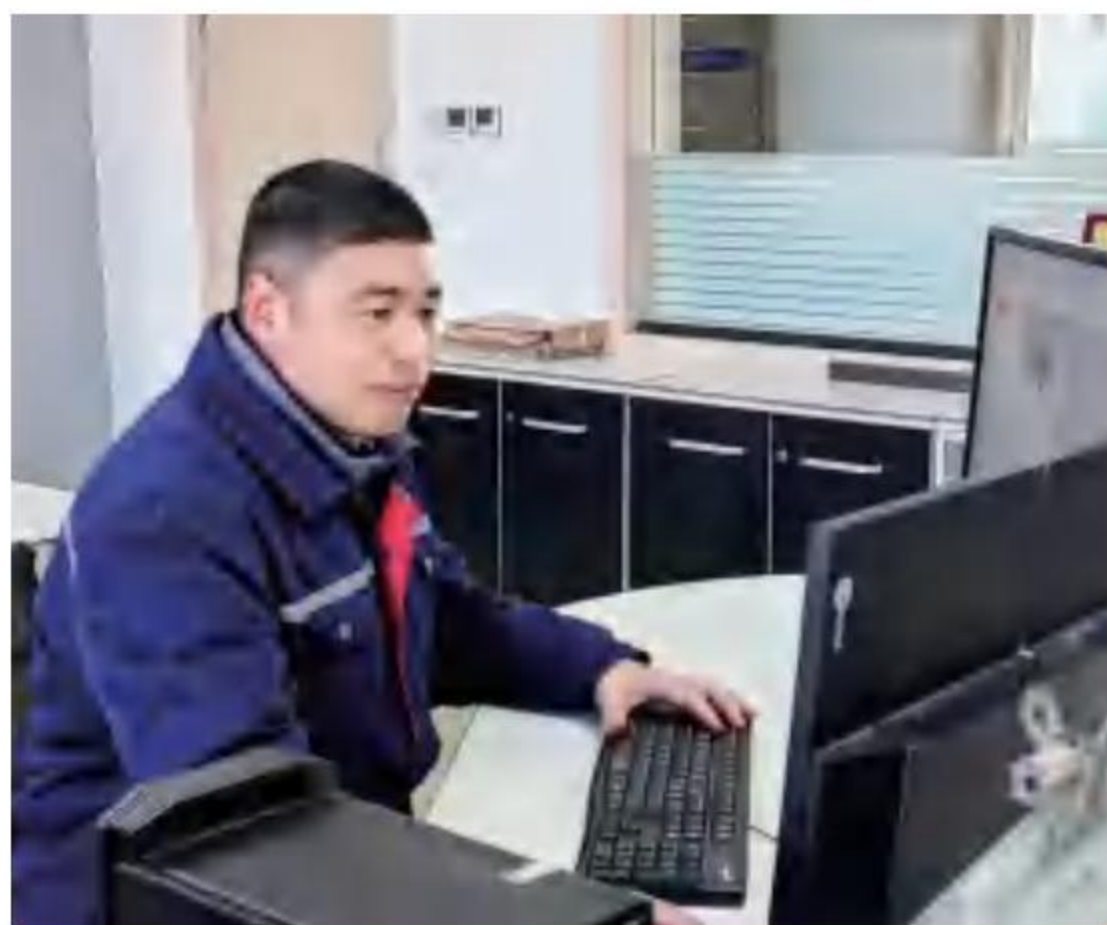

吴明洁，男，2022年入职江苏鹰游纺机有限公司，现任制造工艺部工艺技术员，先后负责内圆筒加工项目、延伸筒、滑动筒加工等项目工艺跟进工作，对待工作踏实认真、勇于担当，将专业知识、技术应用到日常工作中，得到公司及员工的认可，获得2023年度“第四季度之星”、“鹰游工匠奖”称号。

在工作中始终保持着勤奋耕耘的态度，勇于担当，在负责项目时，全身心投入其中。从调研、学习、考察论证，到工艺选择、方案确定，都付出了巨大的努力，深入研究图纸及标准规范，积极推动项目进度。

在该项目中成功设计各种专用金刚石磨头，考虑现有刀柄无法满足要求，定制刀柄周期与成本均超出预期，自主设计 BT40 定制刀柄，制作流程下料、粗车、调质、精车、铣削等工序制作完成，经验证在加工筒体时，提高加工效率，降低加工难度、各项数据均满足产品要求。

针对延伸筒吊装、转运、加工治具，原本需要 2-3 个工装满足各工序要求，通过整合评估设计三阶式涨圆花盘，每层采用 8 个独立顶块，三层共计 24 个顶块，从而满足产品各工序技术要求。

在负责内圆筒加工项目时，吴明洁深入车间坚守 80 小时不间断跟进工作，在现场不断改进生产工艺，通过理论知识学习加实践摸索的方式，与同事们共同探讨交流经验，不断提升自己的业务能力，制定出刀具选用、主轴转速、进退刀方式、进给速度及注意事项制定，在模具编程、设计基础上，提高三轴、四轴的加工能力，通过不断实践、验证、改进，尽心把筒体安装调试、校验、评估各部位成型状态的工艺加工策略等各项程序进行优化，在保证产品质量的基础上，简化工艺、提高工作效率，进一步完善了筒体的各项技术参数工作，圆满完成预定目标。

吴明洁深信态度决定一切，细节决定成败，一份耕耘，一份收获，成果与荣誉会鞭策自己不断进步，对待工作乐业、敬业、勤业、精业，为公司的高质量而努力奋斗。

仓储管理娘子军

——记飞雁毛毯公司仓储管理部副部长梁颖

□ 文/ 飞雁毛毯公司 赵 霞



梁颖，女，中共党员，2019年12月入职飞雁毛毯仓库副主任。自入职以来，梁颖秉着认真、负责、踏实的态度对待每一项工作，干活冲在前，带领仓库员工，内接车间生产，外接销售发货，做好内衔外接工作，同时保持账目清晰，物资保管良好，脚踏实地的做好各项工作。她所在的部门连续两年被评为“党员先锋岗”。

2019年飞雁毛毯公司新上ERP系统，对接仓库的账目数据繁多，刚入职不久的梁颖认真学习，仔细研究，在工作中对ERP做账系统多次提出改进意见，优化系统，提升了ERP仓库账目的做账效率。

在领导建议处理老库存期间，梁颖带队多次核盘实物，区分类别，材料，颜色，数量……每一个数据标识清晰明了，给技术生产及销售部门及时提供详细准确数据，实现快速准确的代用处理老库存，压降库存降低生产成本。

2022年12月解除疫情封控，仓库部门3名库管同时高烧请假，仓库人手缺乏严重，此时梁颖也已嗓子疼痛，声音嘶哑，作为一名党员，坚守岗位，且身兼多职充当多面手，保障了仓库工作有序进行。

每年出货旺季，仓库任务繁忙，正遇夏日炎炎，作为一名党员，梁颖不怕苦不怕累，入库，发货，做账……繁忙之处总有她的身影，带领大家铆足劲干，堆放物资整齐有序，收发货物准确高效。

“稍等下哈，我把手头事忙完，马上就办哈”——工作中找梁颖，她总在忙，但总会笑嘻嘻的这么回答，不一会便会回复你的问题。2024年初，2场瑞雪，严重影响厂区交通，工厂组建了除雪破冰应急队，站在队伍前列，手持铁锹，弯腰奋力除雪的——正是我们的仓储的娘子军——梁颖，朴实中绽放芳华。

恪尽职守 勤勉尽责

——记鹰游新立成公司设备部机修工蒋伟

□ 文 / 鹰游新立成纺织科技 孙梦怡



蒋伟，2014年入职鹰游新立成纺织科技公司，现任设备部机修工，自工作以来，蒋伟始终坚持扎根现场、认真履责、主动担当，在不断提高自身的技能水平的同时，还积极参加各类设备改造工作，以高度的责任感和工作热情，完成领导交办的各项任务，曾多次获评“年度先进工作者”等荣誉称号。

“不知庭霰今朝落，疑是林花昨夜开”，时间飞逝，弹指一挥间，工作十多年以来，他始终秉持功成不必在我，功成必定有我的人生信条，强责任，重担当，默默奋斗在一线岗位上。他时刻以良好的精神状态投入到工作中去，如同一颗小小的螺丝钉，虽然普通，却发挥了不可或缺的作用。

随着生产标准智能化车间的要求不断提高，各类报表、台账类的工作日渐增多，为了满足生产的需求，舍小家为大家，放弃了休息时间，加班加点，经过半年多的努力，将台账资料整合完毕。他不仅超额完成了自己的工作任务，还主动帮助其他同事解决问题，蒋伟用自己的实际行动践行了公司的核心价值观，成为了全体员工的榜样。

“科学技术是第一生产力”，作为生产一线的一名机修工人，在日常工作中，为了满足生产的需要，及时对车间设备进行维护，达到管好、用好设备的目的，对提高设备利用率、降低设备能耗进行统筹、提出改进方案，并协助领导对重要设备改造、更新、维修计划的制定和组织实施。近年来，他又兼起负责能源管理方面的数据统计、分析工作，有效的完成了能源统计分配结算，与燃气、电力公司形成很好的对接，为公司设备的安全稳定运行做出了积极的贡献。

所谓干一行、爱一行、专一行。蒋伟对工作对自己始终高标准要求，踏踏实实做事，不计较个人的得失，在平凡的岗位上干出了不平凡的业绩。今后他还将一如既往立足本职，不断创新，做一名合格的螺丝钉！

宝剑锋从磨砺出 梅花香自苦寒来

——记金典纺织科技技术开发部部长黄桂民

□ 文/ 金典纺织科技 张素东



黄桂民，中共党员，高级制版师，2004年入职，历任班长、车间统计、车间主任，现任金典纺织科技技术开发部部长。2023年第四季度被评为季度之星。

自进入技术开发部以来，黄桂民同志始终秉持谦虚好学、刻苦钻研的工作态度，本着“精雕细琢、精益求精、品质至上”的工作原则，完成了车间一线生产到产品工艺开发的身份转变。

为了确保每一张订单都能让客户满意，带领技术人员一起认真分析订单工艺和客户要求，不放过任何一个细节，在研究新产品工艺关键环节还亲自上机验证改进。

今年以来，黄桂民带领部门人员加班加点按期完成各类样品单、展会单、大货单，出色的完成领导安排的各项任务。一年两度的广交会是业务上推销样品和开发新品的关键时期，很多样品都是业务员在展会上视频指挥，在制样人员紧缺的情况下，她身先士卒带领部门人员加班加点完成参展的样品当天就安排寄出，在展会上获得客户充分肯定。

黄桂民经常跟部门的技术员讲：把产品的技术工艺研究透，就是对生产车间最大的帮助，我就是从生产一线过来的，我深有体会。所以加强素质能力的提高，钻研工艺，提升与业务、生产一线的配合度，是技术员的必修之课。在产品工艺上多动脑筋，研发些小改小革的辅助工具，可以大幅度提高生产一线的劳动效率；平常注意收集订单面料损耗数据（结合品类、颜色、深加工等因素）的规律，制定合理科学的订单损耗，不仅可以有效的控制订单成本，更重要的是可以科学引导生产车间正确生产，不走弯路。

自参加工作以来，黄桂民始终以满腔的工作热情、高度的敬业精神和坚定的执行力，明确目标、忠于事业，一路勇于担当，克服一个个困难，耐心细致地完成每一项任务。她坦言，工作最大的收获就是锻炼自己，学会了应对不同的人、不同的情况，提升了自己的人生阅历和处理问题的能力。“宝剑锋从磨砺出，梅花香自苦寒来”，对于未来，黄桂民希望自己无论面临多大的压力或者挑战，她都无惧困难、奔跑向前。

挥洒汗水 贡献青春力量

——记神鹰复材神鹰碳车公司技术部工艺工程师高常青

□ 文/ 神鹰复材/神鹰碳纤维自行车 谭晓谦



有一种精神，看似平凡渺小，它却能成就不平凡的业绩；有一种精神，看似豪情万丈，却代表着最平实务本的人文。在我们神鹰复材公司工作战线上活跃着一个忙碌的身影。他就是，高常青。

高常青，2021年3月加入复材公司技术部，从事工艺工程师工作。入职以来高常青参与多个项目，不断在实践中进步，在锻炼中成长，从一名对复合材料一知半解的新人，逐渐成长为能够独当一面的项目负责人。

作为工艺工程师，他主动与客户沟通，了解产品需求，逐步完善工艺方案。通过增加局部垫厚料，解决了产品气密不好的问题。通过真空袋压成型时对气袋褶皱分布的调整，解决了产品内部表面质量较差的问题。在无人机项目中，全方位锻炼自己的现场工艺操作能力以及产品的前期设计能力，独立制作无人机包括机身、骨架等三十多个部件，使得产品在满足性能要求的同时，碳板外观纤维平顺自然，前后完成了客户的三次交付。

去年的项目中，他紧跟全流程生产制作，记录数据改善工艺流程。日夜不离生产现场，工作时不分分内分外，24小时驻厂累计16天，逐步确认工艺操作符合工艺要求，产品交付时得到了相关领导的一致赞扬。

工作之余，高常青也从来没有让自己懈怠过。他积极参与公司组织的各项培训学习，参观国家级企业的碳制品制作现场，认真学习他们先进的生产制作能力。主动学习热压罐的操作过程，并取得操作证书。

人的生命是一本自己描绘的日历，这里没有惊心动魄的故事，也没有色彩斑斓的传奇，追溯走过的路，只有默默无闻的奉献，勤勤恳恳的工作。平凡而淡薄，醇厚而朴实。像小草为人间增添着一丝生气，像蜡烛为人类增添着一缕光亮，又像牧童的芦笛，洒洒脱脱地谱写着一曲动人的乐章。高常青用他的勤奋工作，刻苦钻研，发奋进取，默默为神鹰复材公司奉献着自己的青春和力量。

奋楫扬帆 笃行不怠的工艺人

——记常州神鹰碳塑公司注塑车间工艺员吴勇斌

□ 文/ 常州神鹰碳塑 王珊珊



如果把常州神鹰比作一片星空，那些最璀璨夺目的，一定是我们的季度之星。他们闪耀着光芒，照亮了整个夜空。他们是全体员工心目中的榜样和目标，他们诠释了优秀、敬业、探索和奋斗的力量！

吴勇斌，2014年入职常州神鹰公司，现任注塑车间工艺员，他是注塑生产线上不可或缺的角色。

每次调机前，他要进行一次全面的检查，确保注塑机器和模具的状态良好，没有任何故障和损坏。随后，他根据产品的要求和材料的性质，设定注塑温度、压力、速度等参数，以保证产品成型的质量和稳定性。调机时，他就像一名指挥家，专注而自信。他的双手快速灵巧地在控制面板上操作着，核对调整各项参数。我们的产品种类繁多，调机频率高，而且这个过程需要极大的耐心和细心，要持续观察和监控机器运行的情况，及时调整。尤其在炎炎夏日，车间如蒸笼一般，他的工装经常被汗水浸透，却从不在意。数据调整好以后，他需要跟进一次产品检验，确保产品尺寸和外观无误，并记录下调机过程中的参数和经验，为下次生产提供参考，这样才算真正完成一次调机。日复一日，年复一年，我们的产品越做越多，他的认真始终如一。

2023年，他凭借着丰富的经验和敏锐的观察力，精准地调整注塑机的速度和射压，提高了产品成型质量，协助注塑团队实现了“提产增效”目标。同时，他还积极参与新产品开发试制，为风筒和叶轮等大型项目顺利投产提供了可靠的技术保障。平时，他总是主动帮助团队培养新员工，传授工艺技术和经验，使新员工能够快速上手并成长，多次获得“鹰游工匠奖”和“传帮带名师奖”荣誉称号。

他深知自己不仅是生产线上的技术专家，更是产品质量的守护者，自己的工作虽然不起眼，却是整个生产过程中至关重要的环节。只有做好自己的工作，才能为企业的发展和产品质量贡献自己的力量。



鹰游新立成纺织公司技术创新班组 获“江苏省五一巾帼标兵岗”

□ 文 / 集团总部 董 越

5月，江苏省总工会、江苏省人力资源和社会保障厅决定，表彰一批2023年度女职工先进集体和个人，连云港鹰游新立成纺织科技有限公司技术创新班组获“江苏省五一巾帼标兵岗”。

连云港鹰游新立成纺织科技有限公司技术创新班以连云港市五一巾帼标兵、总工程师孙素梅为技术带头人，充分发挥女性技术人员在技术攻关、科技创新和生产活动中

的“领头羊”作用，团结带领一批生产技术骨干，大力开展科技攻关、技术改造、技术协作、技术发明等一系列科技创新活动，刻苦钻研绿色印染技术，让传统产业焕发新动力。该班组先后荣获中国纺织工业联合会“节水创新先进集体”、全国纺织行业“学邓建军科研组·建创新型班组”和“连云港市五一巾帼标兵岗”等荣誉。

创新突破

攻克“闪染”技术难题

无水印染是全世界印染行业梦寐以求的目标，从上世纪末开始，各国投入大量人力、物力攻关，却一直没有研究出能够量化生产的路子。2013年张国良董事长率先提出“无水印染”研发方向。在集团科技团队的通力协作下，随后成立鹰游新立成纺织科技公司“技术创新班组”持续攻关这一难题。花费七年时间，攻克一个个关键技术难题，成功突破“闪染”无水印染技术瓶颈，终于研发出涤纶绒类织物“闪染”免水洗面料生产的整套技术与设备。



创新驱动

放大企业品牌效应

“创新”“技改”，这是“鹰游新立成纺织科技公司技术创新班组”近年来工作的方向，也是企业在激烈市场竞争中能够站稳脚跟、得到稳步发展的“法宝”。秉承这一工作目标，借助技术攻关能力强、产品开发水平高的优势，凭借大量的市场调研，分析市场发展趋势，不断开发出多种纺织面料以及成品，为公司抢占内销和外贸市场打下坚实的基础，为公司创造经济效益以及社会效益。



创新引航

改革人才培养体系

作为班组领头人，孙素梅始终把培育人才作为企业发展的根本任务，大胆地实施人才工程，在团队内树立起“不唯学历、资历，只看能力”的人才观，改革技术创新工作机制，强化对公司新产品、新技术、小改小革、科技计划项目奖励力度，激发员工科技创新能力。此外，孙素梅还通过开展集中授课、现场操作演练和“传、帮、带”等多种途径，形成了“一对一”“一对多”“多对一”和“逐级帮教”等多种形式的培育活动，使班组质量不断提高，培养了一大批“女工程师”，造就一大批有知识、有技术、有胆识、有能力的优秀女科技人才，为女职工创新创效打造有力平台。

征途漫漫，惟有奋斗。“鹰游新立成纺织科技公司技术创新班组”将持续开展创新研发，不断创新健康类纺织毛绒面料，赋予传统产业新活力，为把企业打造成为国内先进的绿色印染工厂而不懈努力。

张艳：在计量室书写雷锋精神的新篇章

□ 文 / 江苏鹰游纺机 谢方杨



在鹰游纺机品质管理部计量室，有这样一位优秀的科员——张艳，她用实际行动诠释着雷锋精神，成为了我们学习的榜样。

张艳，2001年入职鹰游纺机，一位在计量室默默奉献的女性科员，她的工作看似平凡，却蕴含着不平凡的责任和使命。每天，她都要与千分尺、内径表等精密量具打交道，确保每一件产品的尺寸精度都符合标准。这样的工作，需要极高的细心和耐心，但张艳从未有过丝毫的懈怠。

张艳在自己的岗位上知道，量具的精准使用直接关系到产品质量的稳定性。所以，她不仅熟练掌握了各种量具的使用方法，还不断钻研，力求提高测量的准确性和效率。她经常利用业余时间学习最新的计量技术，参加各类培训，不断提升自己的专业水平。在她的带动下，计量室的同事们也形成了一股比学赶帮超的良好氛围。

在日常工作中，张艳更是充分发挥了雷锋精神，用实际行动诠释着职工的良好形象。她对待工作总是认真负责，一丝不苟。无论是面对复杂的测量任务，还是处理突发的技术问题，她都能够迅速做出判断，采取有效措施，确保工作的顺利进行。

除此之外，张艳还积极参与各类志愿服务活动，用自己的实际行动传递着温暖和爱心。她经常利用休息时间，深入社区、学校，为居民和学生们提供免费的计量咨询服务，帮助他们解决生活中的实际问题，她的善举，赢得了广大市民的一致好评。

张艳在工作中的事迹，不仅体现了她个人的优秀品质，也展现了鹰游纺机职工的良好风貌。她用自己的实际行动，践行了雷锋精神，成为了我们学习的榜样。在她的用心付出下，我们深信，鹰游纺机品质管理部计量室的未来将更加光明。

雷锋精神是一种力量，它激励着我们在平凡的岗位上做出不平凡的贡献。像张艳这样优秀同志的事迹，让我们深刻认识到，只有我们每个人都能够发扬雷锋精神，才能在工作中不断取得新的成就，为企业的发展贡献自己的力量。让我们以张艳同志为榜样，共同努力，将雷锋精神传承下去，书写新时代雷锋故事的新篇章！

奋战平凡岗位 坚守工作责任

——记神鹰复材 / 神鹰碳纤维自行车仓库张继峰

□ 文 / 神鹰复材/神鹰碳纤维自行车公司 陆伯田



在神鹰复材 / 神鹰碳纤维自行车公司仓库有这样一个人，个子不高，穿着朴素，流露着健康的肤色，强壮的体格；言谈不多，平易近人，匆忙的身影中彰显着稳重可靠、技艺高超，做事低调，平凡的工作在他身上焕发着不一样的光彩。他就是公司的仓库管理员兼叉车司机张继峰，已过而立之年的他，对工作充满热情，认真负责。每天在完成仓库收发货物及台账的完善工作之外，还要肩负着叉车转运工作。

工作的环境、性质、内容是他没办法决定的，但他可以决定工作的态度。在夏天顶着炎炎的烈日，汗水如雨水一样的往下流；在冬天冒着凛冽的寒风，长长的围巾下是一张通红的脸庞。就这样日复一日，年复一年，在这样平凡的工作岗位上，保持着仓库日常工作运转。

俗话说：“业精于勤荒于嬉，行成于思毁于随”，勤奋是张师傅真实的写照。一天的工作时间，除了吃饭，几乎都是在仓库和车上度过，不言苦，不说累。近年来，公司正在紧锣密鼓的进行扩产，叉车的转运频率也随之增不少。可这丝毫没有影响他们的工作质量，依旧是一丝不苟的完成工作任务。看着仓库整齐有序的货物，张师傅忙碌的身影，有人就问他：“你这么忙啊，货物怎么排的这么好啊？”他淡然的说道：“上班就要用 100 分的精神对待，站好自己的每一班岗。”答案就是这么简单，职责而已。

工作之余，张师傅也没忘了现场“6S”管理。去年公司推行精益生产管理，张师傅用实际行动给予支持，将物料区域进行更加合理规划，使其最大化利用。并将分类标识牌进行完善，让领料人员能够一目了然，给车间生产节省了领料时间。

平凡没有成为懒惰的借口，因为平凡，所以更加努力。有人说：“马的美在奔跑中，人的美在工作中。”张师傅就是在平凡岗位上最美的叉车司机。

鹰游集团副总经理毕雪参加江苏省第十七期新的社会阶层人士专题培训

7月29日，江苏省第17期新的社会阶层人士培训班在省社会主义学院开班，共有来自全省各地的社会组织从业人员、新媒体从业人员（网络人士）中的代表人士30余人参加培训。鹰游集团副总经理毕雪受邀参加培训。

在开班式上，省社会主义学院党组成员、副院长夏涛致欢迎辞，省委统战部副部长胡毅作动员讲话，省委统战部六处处长郭冬梅主持开班仪式。此次培训班采取理论教学与现场教学相结合的方式，邀请了多位知名专家和学者进行授课。课程重点突出、内容丰富、形式多样。

7月30日，培训班一行前往“雨花台烈士陵园”，瞻仰革命烈士纪念碑，敬献花篮，深切缅怀为民族解放事业英勇献身的革命烈士们。接着，学员们前往雨花台烈士纪念馆的弘扬厅，倾听雨花台烈士陵园管理局党委委员、副局长、雨花台烈士纪念馆副馆长方国中作题为《不忘初心 砥砺前行——从雨花台烈士事迹与精神感受中国共产党的初心使命》的党课。最后，学员们参观了雨花台烈士纪念馆。

毕雪表示，要继承和发扬革命先烈的光荣传统，不忘初心，牢记使命，以更加饱满的热情和更加坚定的信念投入到工作中，努力把学习的成效转化为推进“强富美高”新江苏现代化建设的生动实践。



鹰游集团赴海州纪法教育基地 开展廉政教育活动

□ 文 / 集团总部 姚 恂

为深入学习贯彻党的二十大精神，扎实开展好廉政教育月活动，提高党员干部拒腐防变能力，筑牢自身纪法防线。6月25日下午，鹰游集团党委班子成员，基层党组织党员代表赴海州纪法教育基地，开展“奋进新征程 清风伴我行”廉政教育活动。

海州区纪法教育基地分为主体展厅、专题展厅、多功能厅等部分，充分运用场景演绎、声光电等现代技术，集纪律教育、法治教育、警示教育等功能于一体，是海州地区党风廉政教育的重要阵地。

在讲解员的引导下，大家依次参观了“不忘初心、牢记使命”“以案为鉴·警钟长鸣”“纠治四风·激浊扬清”“山海廉韵·清风海州”四个展厅，认真听取讲解员的讲解，观看违纪人员忏悔视频，在全景式的警示教育中完成了对党纪法规的深度学习，深刻体会到镜鉴明纪、警钟长鸣的重要性，在思想上受到一次深刻的洗礼，进一步筑牢拒腐防变的思想道德防线。

通过现场参观学习，大家一致表示，要以史为镜，牢记初心使命，严于律己，绷紧思想之弦；要以案为鉴，汲取深刻教训，杜绝侥幸，守住纪法底线；要以廉为荣，抵制诱惑腐蚀，廉洁从政，永葆清廉本色。



鹰游集团党委召开庆祝建党 103 周年暨“七一”表彰大会

□ 文 / 集团总部 姚 恽

弘扬伟大建党精神，奋楫扬帆再创佳绩！在中国共产党成立 103 周年之际，6 月 25 日，鹰游集团党委召开庆祝建党 103 周年暨“七一”表彰大会，表彰一批先进典型。集团党委班子成员，基层党组织党员代表参加了大会。

大会在庄严的国歌声中拉开序幕，会上，共同上了一堂党课《加强纪律建设是全面从严治党的治本之策》，共同观看了董事长文章《再上井冈山》的朗诵视频，表彰了 2023-2024 年度优秀党员、优秀党务工作者、先进党支部，新老党员集体重温入党誓词，党员干部签订廉洁自律承诺书，赴海州区纪法教育基地接受教育。

2024 年是全面贯彻落实党的二十大精神的关键之年，是实施“十四五”规划承上启下之年，也是我们鹰游集团“全面振兴突破高质量发展”的重要时间节点。

站在新的起点、踏上新的征程，加快推进鹰游集团高质量发展，是新时代赋予鹰游人的光荣使命，也是广大鹰游员工的热切期盼。我们必须加大技术创新，坚决贯彻落实党中央决策部署，在认识和把握机遇中乘势而上，努力推动鹰游集团发展行稳致远。



2023-2024年度优秀共产党员、优秀党务工作者、先进党支部 表彰名单

一、先进党支部

鹰游集团总部党支部
鹰游纺机公司销售党支部
新立成纺织科技公司党支部
常州神鹰碳塑公司党支部

胡光美 周永贤 王 曙 邵士立
庞绍兵 顾 莹 李为林 张兴浩
王 娣 董 越 庄治山 刘 达
冯 笑 樊继珏 邹 伟 余华飞
赵德保

二、优秀共产党员

吴玉蕾 陈海峰 吴桂林 相春旭
冯同珍 孟庆康 王家喜 赵春年

三、优秀党务工作者

王恒全 张素东 陆伯田



我们一直在路上

——常州神鹰支部开展党员团建活动

□ 文 / 常州神鹰碳塑 陈璐

七月盛夏，常州神鹰支部的16位党员，怀揣着满腔的热情与崇高的信仰，开展了2024年度的党员团建活动。这不仅是一次简单的集体出游，更是一次心灵的洗涤与思想的升华。

7月13日一早，我们兴冲冲地跳上大巴，开启为期两天的团建之旅。第一站我们来到了位于浙江长兴的新四军苏浙军区纪念馆。这座纪念馆庄严而肃穆，像一位历史的见证者，静静地诉说着革命先烈们的英勇事迹。走进馆内，那些实景搭建的街道、房舍、珍贵的展品、泛黄的照片和详实的文献，无一不让我们感受到那个时代的战火纷飞与血雨腥风。用特效光束打出的时空隧道，恍惚中让我们瞬间置身于那个波澜壮阔的岁月、亲眼目睹了革命先烈们为了民族解放、国家富强而英勇奋斗的身影！当我们从光束中走出，回到现实，心中不免升起阵阵感慨——为我

们再也回不去的峥嵘岁月，也为那些为国捐躯的人们再也无法看到美好现在！参观结束，回望纪念馆，草丛中的几颗红星在风雨中显得分外光彩夺目！

用过午餐后，我们奔赴下渚湖星空九号营地开展团队拓展。这是我们第一次尝试团队拓展活动，大家都兴奋而又略显紧张。破冰行动后，我们被分成了两个小组进行对抗，同心圆、不倒森林、能量传递……在游戏中，大家从队友变对手，从合作变较量，但最终又回归成一个不可分割的整体！面对挑战，我们相互依赖，团结协作、全力以赴；面对困难，我们相互支持，心意相通、共同应对！更重要的是，我们给予了彼此绝对的信任！这些经历让我们更加明白，我们是一个团队！团队，可以众志成城，可以无坚不摧！在未来的工作中，我们作为党员更应该继续发扬这种团队精神，带领大家通力合作，团结一致，一起应





对工作中所面临的各种机遇和挑战。

次日，我们驱车前往风景如画的莫干山。山路盘旋而上，两旁郁郁葱葱的青青竹林和清澈见底的潺潺溪流，加上飘忽不定、氤氲在山间的雾气，构成了一幅绝美的山水画卷，令见惯了钢筋水泥的我们陶醉其中。我们游览了唯美静谧的芦花荡和大名鼎鼎的“剑池”。传说大约 2500 多年前的春秋时期，吴王阖闾为了争霸天下，聘请了干将、莫邪夫妇铸剑，他们选择了这座山作为铸剑之地。然而，铁水在炉火中沸腾不凝聚，莫邪为了完成使命，舍身跳入炉中殉祭炉神，使铁水始得凝固，并最终铸成了雌雄宝剑。雄剑名为“干将”，雌剑名为“莫邪”。为了纪念莫邪的英勇献身，后人将这座山命名为莫干山。而这“剑池”正是他们当年铸剑之所在。抬眼仰望，那奔泻而下的瀑布仿佛被赋予了他们坚韧不拔、忘我牺牲的精神一般，雄壮有力，直击潭底，震撼着每个人的心灵！

在莫干山的深处，我们探访了两座具有深厚历史底蕴的建筑——蒋介石的官邸松月庐和毛泽东主席曾下榻的 126 号别墅。

松月庐古朴典雅，散发着岁月的沉香，它见证了国民

党统治时期的政治风云和权力斗争，也承载着蒋介石的个人传奇。而 126 栋别墅则是一处充满革命气息的圣地。这是这个别墅群里最与众不同的一座，所有的阳台都采用了内阳台的设计，显得更加肃穆端庄；别墅的门窗则采用了半圆形设计，酷似窑洞的形状——或许在这里，毛主席能感受到来自延安的亲切气息吧。看着毛主席书桌上那熟悉的笔迹，站在毛主席曾经站过的窗前望向那云雾缱绻的河山，我仿佛能体会到他老人家对祖国深沉的爱意，仿佛能感受到他写下那些激扬文字时下笔是多么有力！

在这浩渺的历史长河中，我们每一个人都是时代的见证者和参与者。我们和前辈们一样，深爱这片土地，深爱这个伟大的国家。同时我们深知，只有国家强盛，人民才能幸福安康，古往今来，从未改变！在此，我们再次向伟大的祖国和伟大的党致以崇高的敬意！愿我们每一个人，都能以实际行动，为实现我们伟大的中国梦而努力一生、奉献一生！我们，一直在路上！



坚守初心 严守党纪

鹰游集团赴台儿庄开展主题党日活动

为巩固拓展学习贯彻习近平新时代中国特色社会主义思想主题教育成果，高标准高质量组织党纪学习教育，引导集团广大党员干部职工从党的历史中汲取智慧和力量，更加深刻领悟“两个确立”的决定性意义，更加自觉增强“四个意识”、坚定“四个自信”、做到“两个维护”，7月20日，按照集团党委安排，鹰游集团总部党支部、鹰游工程技术研究院党支部组织党员赴台儿庄大战纪念馆开展党建教育活动。



在台儿庄大战纪念馆内，一件件革命文物、一张张泛黄照片、一段段激昂文字，生动再现了那段可歌可泣的光荣历史，全体党员深切领悟到革命先烈、广大爱国官兵及战地民众在国家命运和民族大义面前勇于牺牲、甘于奉献、精诚团结、反抗侵略的崇高精

神和坚韧不拔、宁死不屈、血战到底的英雄气概。

重温革命历史，勇担时代使命。此次党建活动，让参加的党员们接受了一次革命传统教育和思想政治洗礼，进一步激发了大家奋勇向前积极性、主动性、创造性。



鹰游集团组织开展端午包粽子比赛活动

□ 文 / 集团总部 姚 恂



为弘扬中华民族优秀传统文化，进一步丰富职工文化生活，6月7日，连云港鹰游纺机集团与招商银行连云港分行联合开展“浓情端午 乐在其粽”端午节包粽子活动。

活动现场，职工食堂早早准备好了粽叶、糯米、红枣等食材。大家一起围拢在桌子旁，熟练地填糯米、裹叶子、扎线，一片片粽叶在她们的手中，随意弯曲，轻轻一卷，就成了一个上大下小的“小碗”，再抓把糯米放进去一卷，不一会一个个有模有样的粽子迅速成型……一个个粽子就摆满了桌子。在制作过程中，大家彼此帮助、分享、有说有笑，

一片绿叶、一缕清香、一枚粽子传承着传统文化，此次活动营造了浓厚的节日氛围，丰富了职工的文化生活，加强银企互动联谊，共促合作发展，让职工们深刻感受到传统文化的魅力。今后，鹰游集团将继续营造和谐、温馨的企业氛围，提高职工的认同感和幸福感。



众多单位参观 改革开放四十年陈列馆

鹰游集团独立创办的“改革开放四十年陈列馆”，筹建于2016年，于2018年春节前开馆，位于南极南路119号。该馆面积达5000平方米，由五个部分组成，一是改革开放四十年陈列馆；二是碳纤维主题展；三是“不忘初心 牢记使命”主题教育党建展厅；四是“我们这代人的战争记忆”主题展览、鹰游集团退役军人之家；五是张国良图书馆。展馆已成为党校、学校、党建、退役军人、历史文化建设等方面联系紧密的教育基地，为各界开展党性教育提供了重要阵地。该馆已被列为江苏省统战基地、江苏省社会主义学院教学基地、连云港历史文化遗产教育基地、连云港市首批红色档案开发教育基地。



5月23日，中国工商银行工银投资副总裁一行调研鹰游集团。



4月27日，袖子姐姐读书会组织金牌小讲解员来改革开放四十年陈列馆开展活动。



5月6日，武汉理工大学南京校友会同学参观陈列馆。



5月8日，爱心人士向改革开放四十年陈列馆捐赠鹰标本。



5月8日，河南省洛阳市民革党市委领导参观改革开放四十年陈列馆。



5月15日，中国钓鱼运动协会技术推广总教练邓刚一行参观改革开放四十年陈列馆。



5月23日，海州区退役军人事务局王郑局长一行参观改革开放四十年陈列馆。



5月29日，连云港花果山国际机场地勤服务和边检部门党员参观改革开放四十年陈列馆。

6月17日，江苏海洋大学国际经济及贸易专业两个班80多名学生参观改革开放四十年陈列馆。





6月20日，海州区统战部组织有关人员参观改革开放四十年陈列馆。



6月22日，中国核电工程有限公司工程处党支部组织党员参观改革开放四十年陈列馆。



7月3日，市职业大学组织2024年退役士官培训班学员参观改革开放四十年陈列馆。

鹰游集团全体职工分批次参观 改革开放四十年陈列馆

岁月悠悠，历史留痕。为深入学习贯彻习近平新时代中国特色社会主义思想，进一步了解改革开放以来中国所发生的翻天覆地的变化，激励广大员工为实现中华民族伟大复兴中国梦凝心聚力、砥砺前行。张国良董事长提议，集团各公司分批次组织全体职工参观鹰游集团改革开放四十年陈列馆，共同感受时代和社会的历史变革。



4月26日，飞雁毛毯公司组织第四批职工参观改革开放四十年陈列馆。



5月25日，江苏鹰游纺机公司组织第二批职工参观改革开放四十年陈列馆。



5月28日，飞雁毛毯公司组织第五批职工参观改革开放四十年陈列馆。



6月3日，鹰游新立成纺织科技公司组织第二批职工参观改革开放四十年陈列馆。



6月7日，飞雁毛毯公司组织第六批职工参观改革开放四十年陈列馆。



6月15日，江苏鹰游纺机公司组织第三批职工参观改革开放四十年陈列馆。

此间真与善 唯得两全法

□ 文 / 陆佳音(板浦高级中学高二年级 神鹰复材 / 神鹰自行车公司陆伯田之女)

列夫斯基曾言：“人生的方法与路途数不胜数，唯有适合才属于你。”教化真善美，唯此得吾心。

求真务实，人之根源。

《论语》中指出“千里之层，起于累土，千里之行，始于足下；故不积小流无以成江河，不积跬步无以至千里。”实践永远是认识的基础，求真是实践的动力，人的一生就像一株高大的树木，只有求真务实才是运输血液的脉搏，实践是向下的根基。纵观历史，实践出真知的故事都给我们留下了深刻的印象与知识财富。我国当代科学家屠呦呦长期致力于青蒿素的提取，就是她的一生执着追求医学的象征。大好年华，青春岁月只为奉献给我国医药事业，这样的务实求真精神又如何不令我们感动呢！古代的蔡伦认识到用毛皮来书写不方便且不能普及，而王公贵族书写的竹简平民百姓又耗不起。认识思实践，实践出真理，蔡伦研究新型新快便制的纸张一经问世便广为流传，一度促进世界文化繁荣与发展。

善意广弘扬，社会新气象。

狄更斯说：“人间真善美，世间春常在。”善一字包含着友善、亲善、爱善。曾经有一句话火爆全网的话：“如果你只有一次机会也要无条件选择善良，这并不是懦弱的表现。”雷锋同志因为心地善良、乐于助人被人们铭记至今，作为全国人民学习的榜样。善意弘扬新征程，我国对外交流用和平开放，构建人类命运共同体就是希望用善意来连接世界。在联合国大会上，曾用常任理事国的权力，五次否决对叙立亚国家政府的武装打击。中国的维和部队在各个动荡地区都可见他们的身影，说明我们的外理念就是以和为贵，除暴安良。

善真相结，颜色绚丽。

一个人只有善与真达到相融合的境界，才会有所大作为并蓬勃向上发展。文学家冰心说：“千教万化，唯予真善，美而不俗；真而发扬，善而修饰，只得此间上品。”

善美真存，促人丰沛。

精神丰沛，善意常存。善得天下，真而自知。真是做人之前提，善是立人之发展，真善是人思想境界高昂的核心。万物争利不真善，唯吾真善得天下，此间无事唯真善，纵有真善留人间。

此间两全法，唯得真与善。

鹰游工业园招财小黄的春夏秋冬

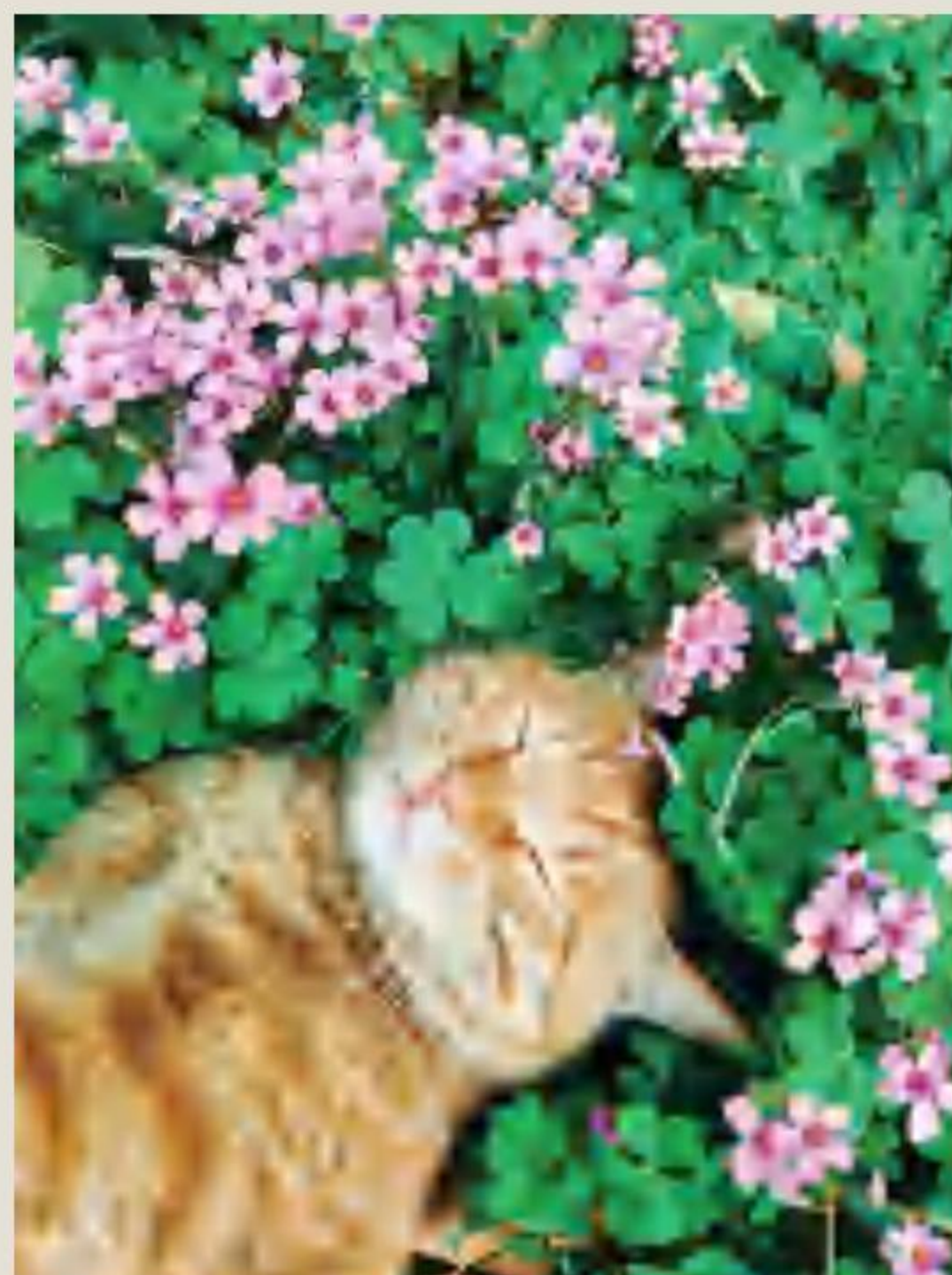

复合材料成套设备引领者

Leader in composite material complete equipment

缠绕机

(四轴 / 五轴 / 六轴)

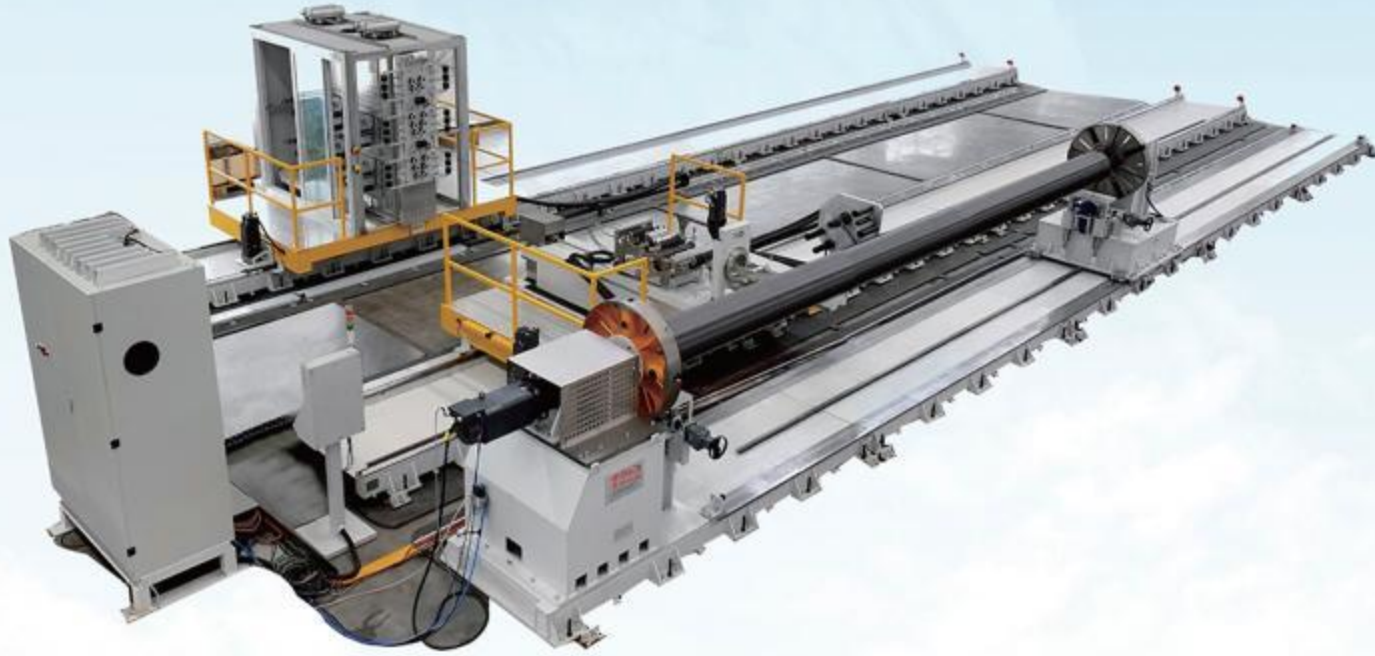

多轴向经编机



预浸机



离线展纤机

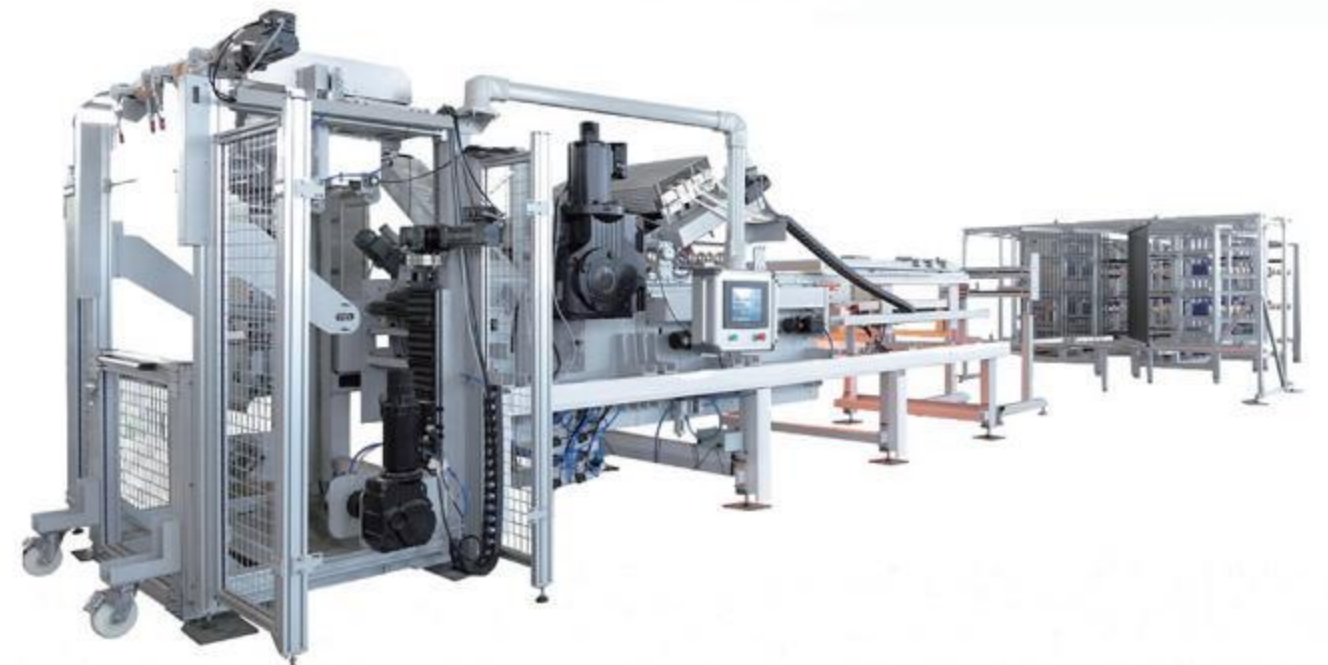

涂胶机



铺丝机

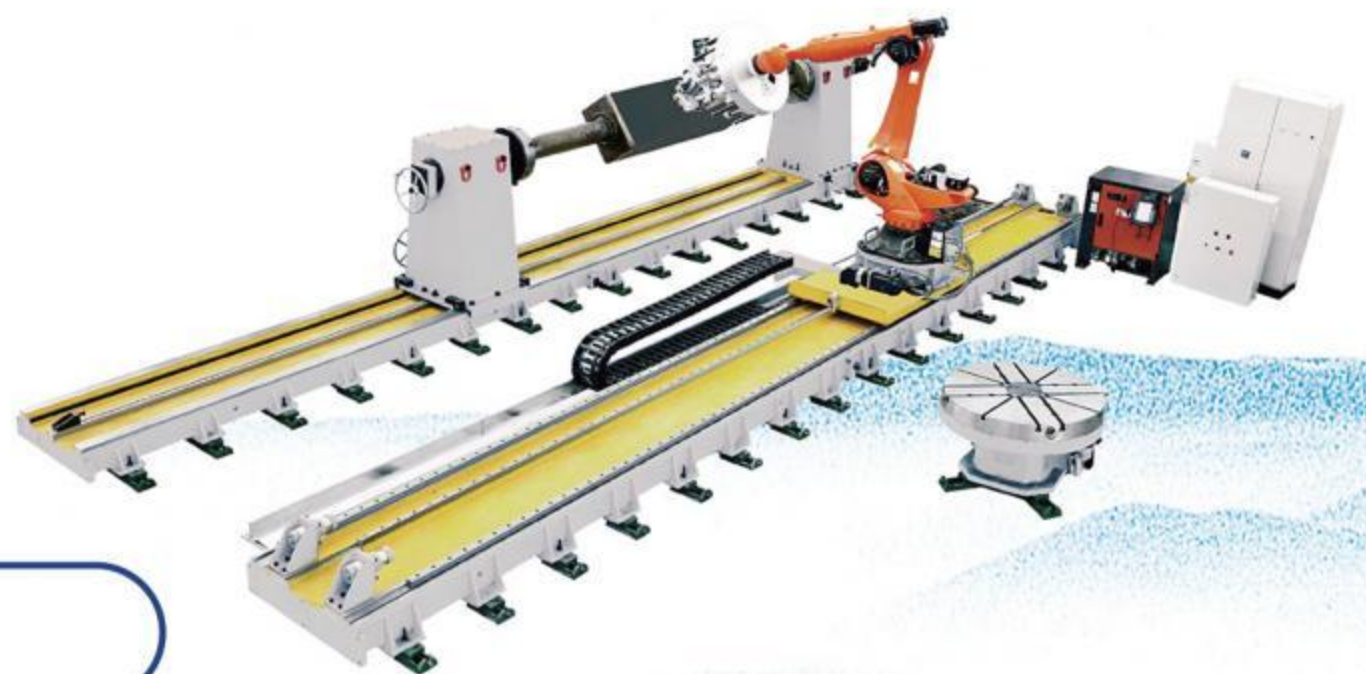

分切机

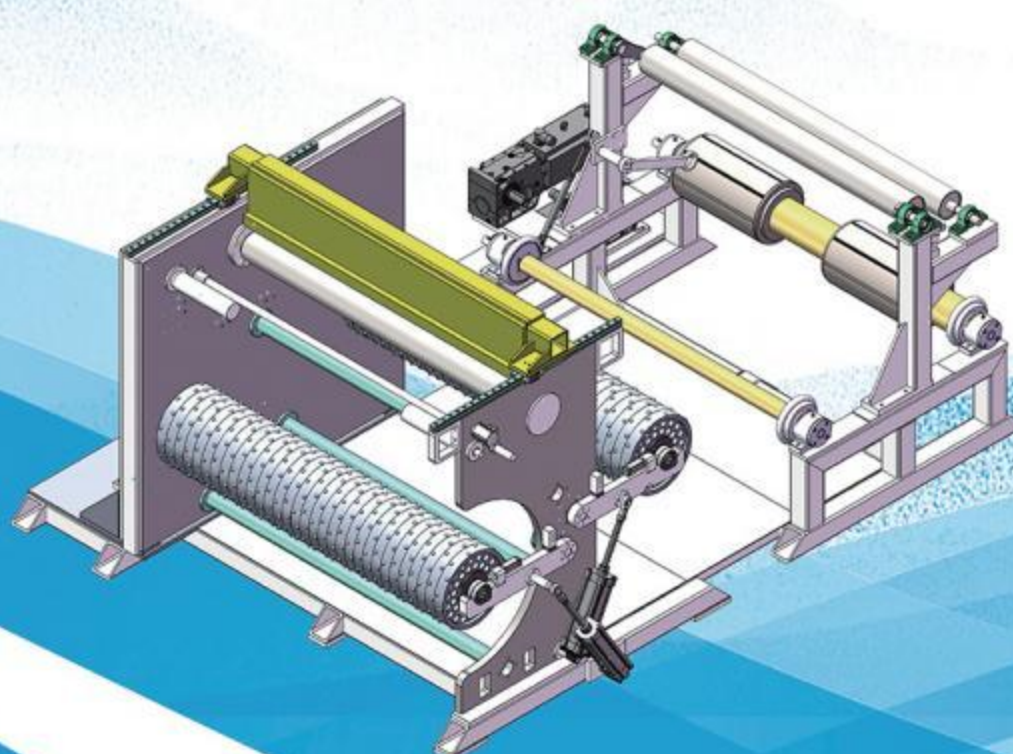

轻扫一下 了解更多



Scan lightly to find more